

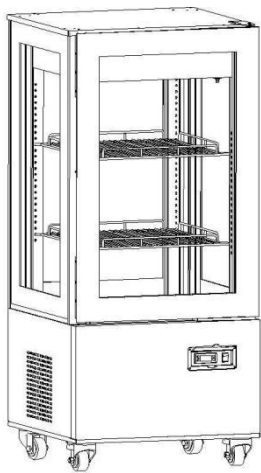

Chladicí vitrína

Návod k obsluze



DSFT-271L

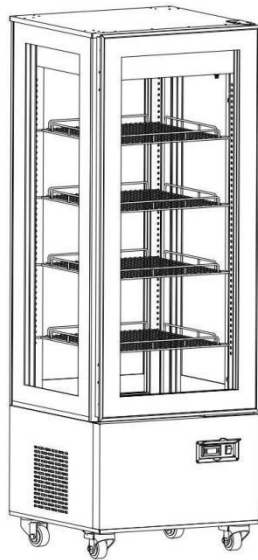

DSFT 410L

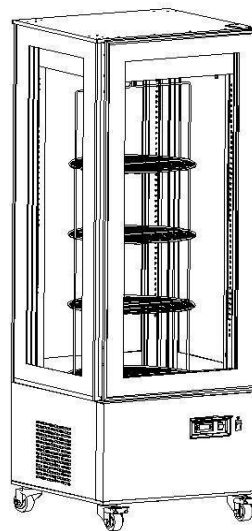

DSFT-410L -2

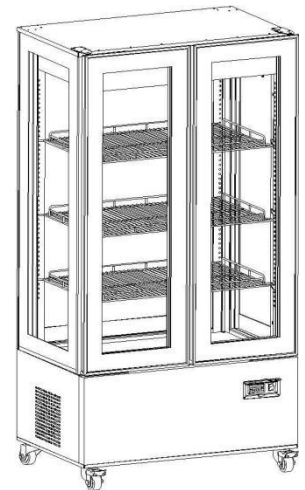

DSFT-600L

Děkujeme, že jste si vybrali a zakoupili náš produkt. Před použitím si pečlivě přečtěte návod k obsluze, abyste dosáhli správné aplikace a uspokojivého účinku.



Obsah

- Žluté výstrahy
- Obecné
- Struktura a části
- Manipulace a instalace
- Příprava a napájení
- Použití
- Údržba
- Řešení problémů
- Princip chladičho systému
- Schéma zapojení
- Hlavní parametry

Žluté výstrahy

- Snižte frekvenci a délku otevírání dveří, abyste udrželi vnitřní teplotu.
- Neblokujte vstupy ani výstupy vzduchu. Zajistěte správnou cirkulaci vzduchu pro udržení chladicího výkonu.
- Nepřetěžujte skříň. Upravte výšku police podle skladovaných produktů.
- Nechte horké jídlo vychladnout na pokojovou teplotu, než ho dáte do lednice.
- V případě výpadku proudu minimalizujte otevírání dveří, abyste zachovali vnitřní teplotu.
- Během provozu se kompresoru nedotýkejte, abyste předešli popálením.
- Pokud je napájecí kabel poškozen, musí jej vyměnit výrobce, jeho servisní zástupce nebo podobně kvalifikované osoby.

Pro CB:

Tento přístroj není určen pro osoby (včetně dětí) s omezenými fyzickými, smyslovými nebo mentálními schopnostmi, případně s nedostatkem zkušeností a znalostí, pokud nebyly dohledem nebo instrukcemi ohledně bezpečného používání spotřebiče. Děti by měly být pod dohledem, aby si s přístrojem nehrály.

Pro CE a GS:

Tento přístroj mohou používat děti starší 8 let a osoby s omezenými fyzickými, smyslovými nebo mentálními schopnostmi či nedostatkem zkušeností a znalostí, pokud byly dohledem nebo instruktovány ohledně bezpečného používání zařízení a rozumí souvisejícím rizikům. Děti si s tímto spotřebičem nesmějí hrát. Úklid a údržba uživatelů nesmí provádět děti bez dozoru.

UPOZORNĚNÍ: Neskladujte výbušné látky, jako jsou aerosolové plechovky s hořlavými pohonnými látkami, v tomto zařízení.

UPOZORNĚNÍ: Udržujte všechny ventilační otvory v prostoru spotřebiče nebo vestavěné konstrukci čisté od překážek.

UPOZORNĚNÍ: Nepoužívejte mechanická zařízení ani jiné prostředky k urychlení procesu odmrazování, kromě těch, které doporučuje výrobce.

UPOZORNĚNÍ: Nepoužívejte elektrické spotřebiče uvnitř úložných prostor pro potraviny, pokud to nedoporučí výrobce.

Maximální zatížení na polici: 15 kg.

Hladina akustického tlaku vážená A nepřesahuje 70 dB(A).

Obecné

1. Lednice je vybavena plně uzavřeným kompresorem od renomované značky. Používá ekologicky šetrné chladivo R290 a systém nucené cirkulace vzduchu, aby zajistil rovnoměrné rozložení teploty.
2. Na dveře a skříň se používá trojvrstvé duté průhledné sklo, které poskytuje vynikající viditelnost a snadný přístup.
3. Je vhodný pro komerční účely, jako jsou obchodní domy, showroomy, konferenční místnosti a recepce.

Struktura a části

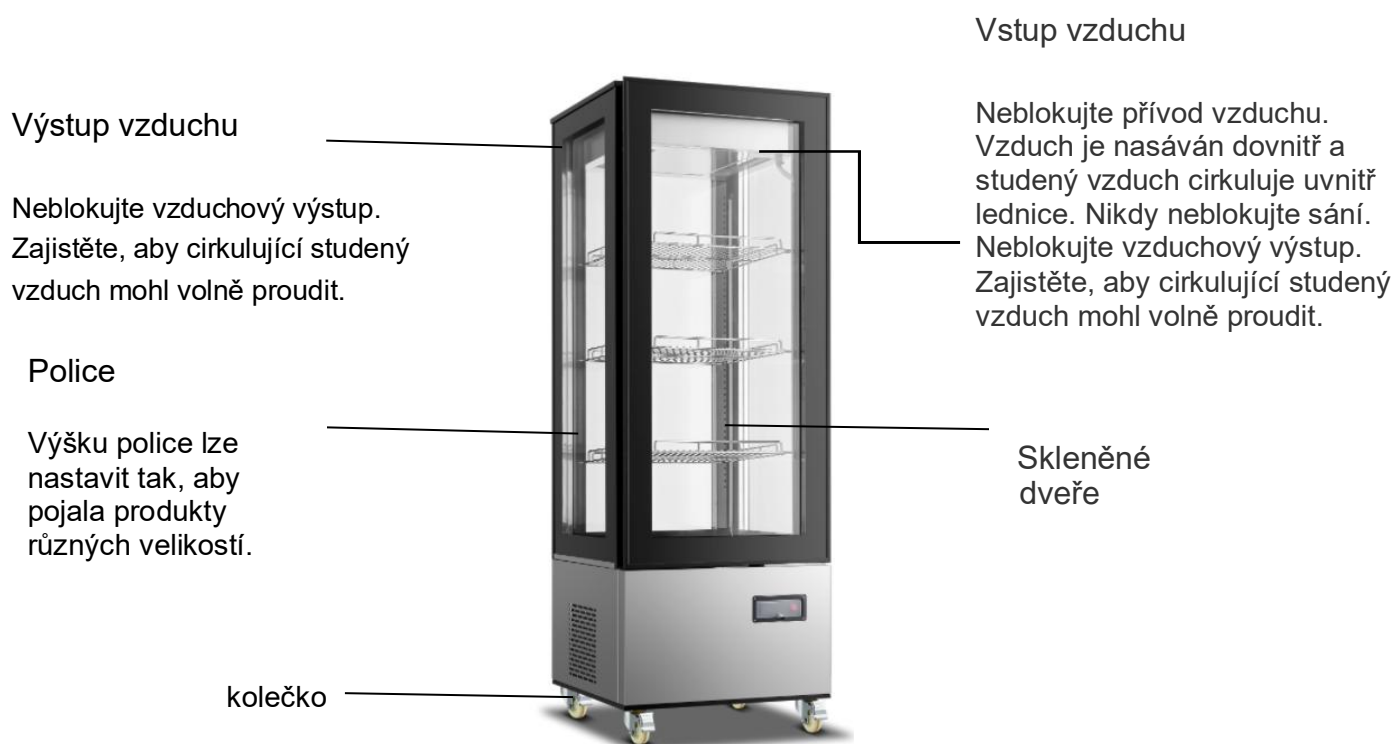

Manipulace a instalace

S opatrností zacházet

Před manipulací spotřebič odpojte od sítě.

Při manipulaci nenaklánějte spotřebič více než o 45°.

Před prvním použitím nechte disk stát alespoň 2 hodiny po převozu nebo manipulaci. Pak ho zapojte do zásuvky a zapněte ho.



Suché místo

Nainstalujte lednici na suché místo.



Dostatečný prostor

Udržujte alespoň 10 cm prostoru po stranách a vzadu. Chladicí výkon může klesnout, pokud není dostatek prostoru pro cirkulaci vzduchu.

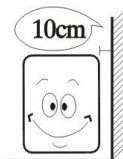

Dobře větraná oblast

Umístěte lednici na dobře větrané místo.

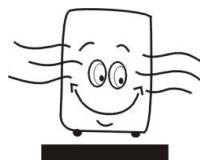

Daleko od zdroje tepla

Neumisťujte lednici na přímé slunce. Neinstalujte ho blízko zdrojů tepla nebo topidel, protože to může snížit chladicí výkon.

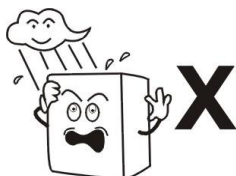

Žádné těžké zatížení

Na lednici nedávejte těžké předměty.



Žádné dělání děr

Nevrtejte do lednice díry. Neinstalujte na spotřebič další komponenty.

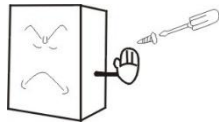

Stabilní umístění

Vybalte a umístěte lednici na rovné a pevné místo.

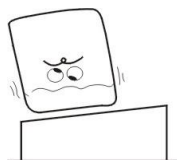

Příprava a napájení

Exkluzivní zásuvka

Jmenovité napětí: 220–240 V~, jednofázový střídavý proud.

Použijte samostatnou uzemněnou zásuvku (250 V, 10 A) chráněnou pojistkou 6A.

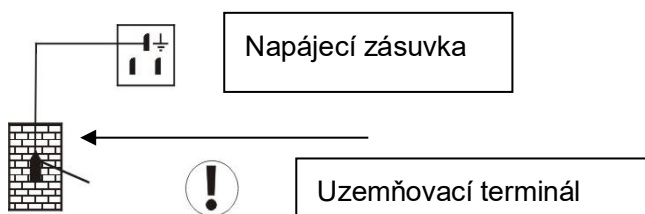

Žádný podíl zásuvky

Nesdílejte zásuvku s jinými spotřebiči.



Chránit kabely

Nepoškoďujte napájecí kabel.



Žádné proplachování

Nečistěte spotřebič proplachováním vodou ani pomocí vodních trysek.

**Zabránit hořlavým a výbušninám**

Neskladujte hořlavé nebo výbušné látky (např. éter, benzín, alkohol, lepidla) v lednici.

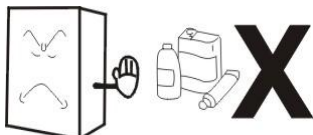
**Žádný sprej**

Nesprašujte hořlavé látky (např. barvy nebo nátěry) v blízkosti lednice. To může způsobit požár.

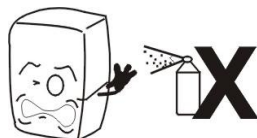
**Po výpadku proudu**

Po výpadku proudu nebo odpojení lednice vždy počkejte alespoň 5 minut před restartem.

**Žádné léky**

Neukládejte léky do této lednice.



Použití

1. Před použitím

Připojte lednici do samostatné zásuvky 220–240 V~.

Po spuštění lednice zkontrolujte průtok vzduchu na vstupu/výstupu vzduchu, abyste se ujistili, že chlazení funguje správně.

2. Digitální regulátor teploty

Jedná se o miniaturní integrovaný inteligentní regulátor vhodný pro kompresor o výkonu 1 HP.

Hlavní funkce jsou: zobrazení teploty / regulace teploty / manuální a automatické odmrazování / ovládání osvětlení / paměť parametrů / samokontrola / zamykání parametrů

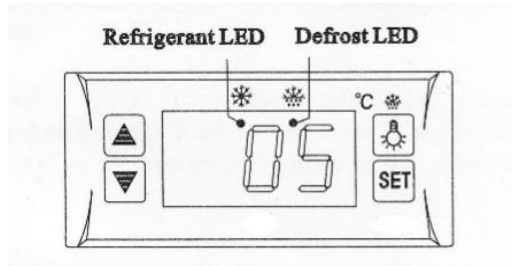

Ovládání předního panelu

1. Nastavená teplota

Stiskněte tlačítko SET – zobrazí se nastavená teplota.

Stiskněte ▲ nebo ▼ pro nastavení teploty.

Stiskněte tlačítko SET pro ukončení režimu nastavení a zobrazení teploty skříně.

2. Pokud do 10 sekund nestisknete žádné další tlačítko, zobrazí se teplota skříně.

3. Osvětlení: Stiskněte tlačítko světla pro zapnutí světla. Stiskněte znovu pro vypnutí.

4. Manuální odmrazování: Stiskněte a držte tlačítko světla po dobu 6 sekund, abyste odmrazování spustili nebo zastavili.

5. Chladicí LED: Během chlazení je LED svítící; Když je teplota skříně stabilní, LED dioda je vypnutá; Během zpoždění startu LED dioda bliká.

6. LED odmrazování: během odmrazování je LED svítící; Když odmrazování přestane, LED je zhasnutá. Během zpoždění odmrazování LED bliká.

Údržba

1. Oznámení

Udržujte lednici čistou. Je nutná pravidelná údržba.

Vždy odpojte spotřebič od napájení před údržbou.

Nepoužívejte poškozenou zástrčku nebo uvolněnou zásuvku, abyste předešli úrazu elektrickým proudem nebo zkratu.

Nesplachujte lednici vodou. Nepoužívejte alkalické detergenty, mýdlo, benzín, aceton, abrazivní čističe ani kartáče.

2. Čisté venku

Použijte měkký hadřík navlhčený neutrálním pracím prostředkem (např. prostředkem na nádobí) k vyčištění vnější části lednice a poté ji otřete suchým měkkým hadříkem.

3. Čisté uvnitř

Sundejte police a vyčistěte je vodou.

Otři přihrádku měkkým hadříkem.

4. Dlouhodobé uzavření

Odpojte spotřebič ze zásuvky, důkladně vyčistěte a nechte dvířka otevřená, aby uschla. Skleněné součástky jsou křehké. Držte se dál od dětí.

5. Náhrada LED světla

Pokud je LED poškozena, musí ji vyměnit výrobce, jeho servisní zástupce nebo podobně kvalifikované osoby, aby se předešlo nebezpečím.

Řešení problémů

Problémy	Příčina a náprava
Žádné chlazení	Je zástrčka správně zasunutá do zásuvky? Je pojistka prasklá? Není tam žádná elektřina?
Nedostatečné chlazení	Je to na přímém slunci? Je poblíž nějaký zdroj tepla? Je větrání kolem spotřebiče nedostatečné? Zavírají se dveře správně? Jsou dveře otevřené už dlouho? Je těsnění dveří deformované nebo poškozené? Je skříň přetížena? Blokují jídlo vstup nebo výstup vzduchu? Upravte nastavení teploty.
Nadměrný šum	Lednice není v rovině. Lednice se dotýká zdi nebo jiných předmětů. Uvnitř lednice jsou volné části.
Pokud jednoduché řešení problému problém nevyřeší, kontaktujte místního servisního zástupce.	

Poznámka:

Následující jevy jsou normální a nenaznačují poruchu:

Během provozu může být slyšet bublání nebo proudění. To je normální, protože chladivo cirkuluje v systému.

Za vlhkých podmínek se na površích může objevit kondenzace. Otři látkou.

Princip chladicího systému

Chladicí cyklus se skládá z komprese, kondenzace, rozpínání (škrťení) a odpařování. Kompresor stlačuje chladivo, které uvolňuje teplo v kondenzátoru a ten se zkapalňuje. Chladivo pak prochází kapilární trubicí, kde se snižuje tlak, a vstupuje do výparníku. Odpařuje se a zároveň absorbuje teplo zevnitř skříňky. Cyklus se opakuje nepřetržitě, aby zajistil chlazení.



Schéma zapojení



DSFT-410L / FT-600L

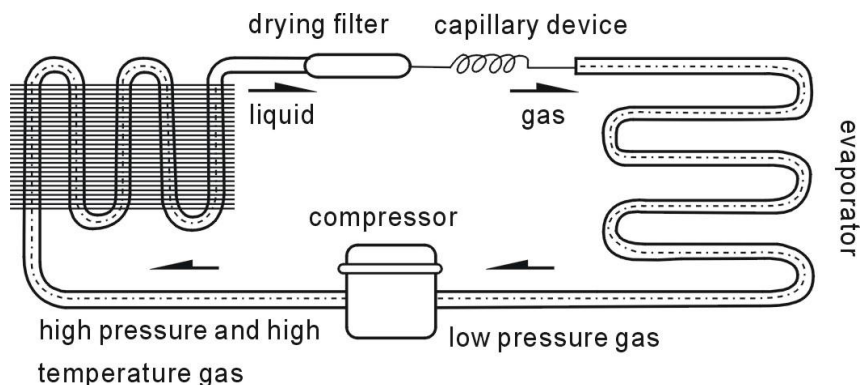
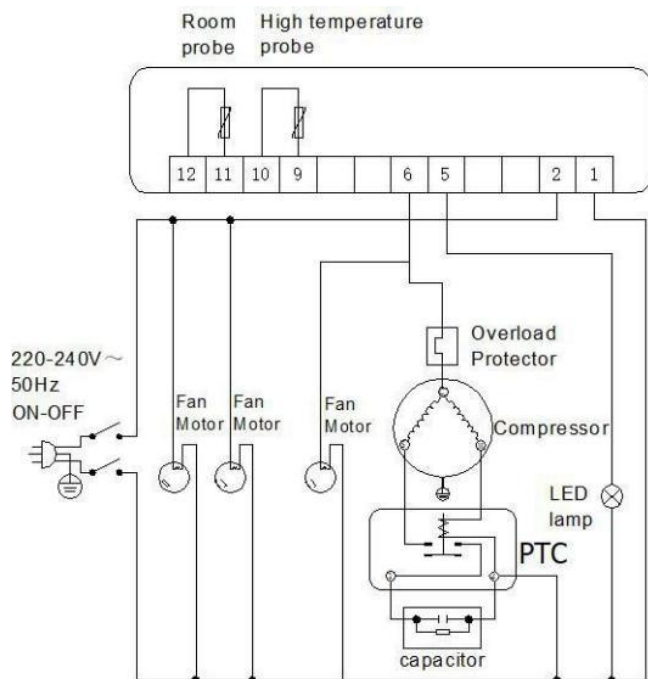
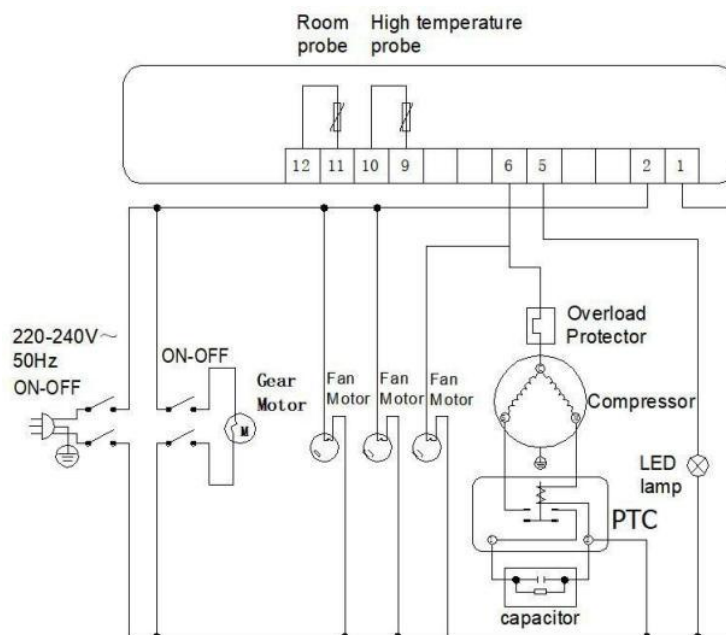

DSFT-410L-2

Hlavní parametry

Model	DSFT-271L	DSFT-410L	DSFT-410L-2	DSFT-600L
Jmenovitý vstupní výkon (W)	340	340	340	340
Chladicí teplota (°C)	2-12°C			
Jmenovitá frekvence (Hz)	50			
Jmenovitý proud (A)	2.22	2.22	2.22	2.22
Nálož chladiva (g)	R290(70)	R290(90)	R290(90)	R290(90)
Klimatická třída	4			
Ochranná třída	I			
Výkon lampy (W)	10(LED)			
Jmenovité napětí (V~)	220-240			
Pěnový činidlo	CYKLOPENTAN			
Čistý objem (L)	270	410	410	600
Čistá hmotnost (kg)	151	165	163.5	212.5
Rozměry produktu (mm)	654*654*1477	654*654*1885	654*654*1885	1004*654*1885

Poznámka:

1. Schéma elektrického zapojení a parametry na štítku s názvem produktu jsou konečné, pokud byly změněny.
2. Design by mohl být vylepšen bez povšimnutí.
3. Pokud je napájecí kabel poškozen, musí jej vyměnit výrobce, jeho servisní zástupce nebo podobně kvalifikované osoby, aby se předešlo nebezpečí.



UPOZORNĚNÍ: Riziko požáru / hořlavých materiálů.

UPOZORNĚNÍ: Chladivo R290 je hořlavé. Udržujte spotřebič mimo dosah zdrojů požáru.

**Význam popelnice s přeškrtnutými kolečky:**

Nevyhazujte elektrické spotřebiče jako netříděný městský odpad, používejte samostatná sběrná zařízení.

Pro informace o dostupných sběrných systémech kontaktujte místní samosprávu.

Pokud jsou elektrické spotřebiče likvidovány na skládkách nebo skládkách, mohou se do podzemní vody dostat nebezpečné látky do potravního řetězce, což může poškodit vaše zdraví a pohodu.

Thank you for choosing and purchasing our product. Please carefully read the operation instructions before use for a correct application and satisfactory effect.

Contents

- Cautions
- General
- Structure and Parts
- Handling and Installation
- Preparation and Power Supply
- Use
- Maintenance
- Troubleshooting
- Principle of Refrigeration System
- Circuit Diagram
- Major Parameters

Cautions

- Reduce the frequency and duration of door opening to maintain the internal temperature.
- Do not block air inlets or outlets. Ensure proper air circulation to maintain cooling performance.
- Do not overload the cabinet. Adjust shelf height according to stored products.
- Allow hot food to cool to room temperature before placing it in the refrigerator.
- In the event of a power failure, minimize door opening to preserve internal temperature.
- Do not touch the compressor during operation to avoid burns.
- If the supply cord is damaged, it must be replaced by the manufacturer, its service agent, or similarly qualified persons.

For CB:

This appliance is not intended for use by persons (including children) with reduced physical, sensory or mental capabilities, or lack of experience and knowledge, unless they have been given supervision or instruction concerning safe use of the appliance. Children should be supervised to ensure that they do not play with the appliance.

For CE and GS:

This appliance may be used by children aged 8 years and above and by persons with reduced physical, sensory or mental capabilities or lack of experience and knowledge, provided they have been given supervision or instruction concerning safe use of the appliance and understand the hazards involved. Children shall not play with the appliance. Cleaning and user maintenance shall not be carried out by children without supervision.

WARNING: Do not store explosive substances such as aerosol cans with flammable propellants in this appliance.

WARNING: Keep all ventilation openings in the appliance enclosure or built-in structure clear of obstruction.

WARNING: Do not use mechanical devices or other means to accelerate the defrosting process, other than those recommended by the manufacturer.

WARNING: Do not use electrical appliances inside food storage compartments unless recommended by the manufacturer.

Maximum load per shelf: 15 kg.

The A-weighted sound pressure level does not exceed 70 dB(A).

General

1. The refrigerator is equipped with a fully enclosed compressor from a reputable brand. It uses environmentally friendly R290 refrigerant and a forced-air circulation system to ensure even temperature distribution.
2. Triple-layer hollow transparent glass is used for the door and cabinet, providing excellent visibility and easy access.
3. It is suitable for commercial applications such as department stores, showrooms, conference rooms, and reception areas.

Structure and Parts



Handling and Installation

Handle with care

Unplug the appliance from the mains before handling.

Do not tilt the appliance more than 45° during handling.

Before first use, allow it to stand for at least 2 hours after transportation or handling. Then plug it into a wall socket and switch it on.



Dry place

Install the refrigerator in a dry location.



Sufficient space

Maintain at least 10 cm clearance at the sides and rear. Cooling performance may decrease if there is insufficient space for air circulation.

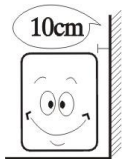

Well-ventilated area

Place the refrigerator in a well-ventilated area.



Far from heat source

Do not place the refrigerator in direct sunlight. Do not install it near heat sources or heaters, as this may reduce cooling performance.

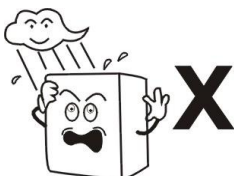

No heavy load

Do not place heavy objects on top of the refrigerator.

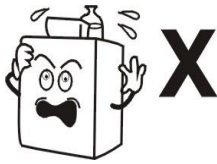

No hole making

Do not drill holes in the refrigerator. Do not install additional components on the appliance.

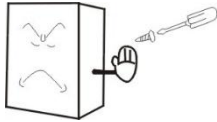

Stable location

Unpacking and locate the refrigerator on a flat and solid place.

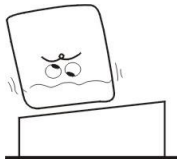

Preparation and Power Supply

Exclusive power socket

Rated voltage: 220–240 V~, single-phase AC.

Use a dedicated earthed socket (250 V, 10 A) protected by a 6 A fuse.

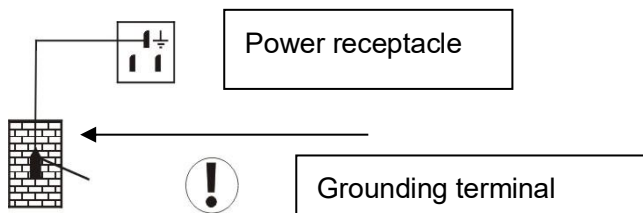

No share on socket

Do not share the socket with other appliances.

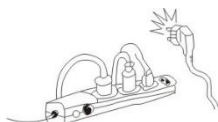

Protect cables

Do not damage the power cable.

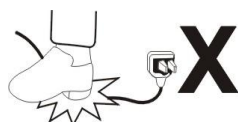

No water flushing

Do not clean the appliance by flushing with water or using water jets.



Prevent from flammables and explosive

Do not store flammable or explosive substances (e.g., ether, gasoline, alcohol, adhesives) in the refrigerator.

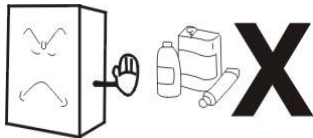

No spray

Do not spray flammable substances (e.g., paint or coatings) near the refrigerator. This may cause a fire.

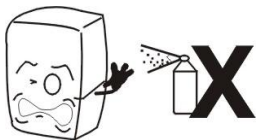

After a power outage

After a power outage or unplugging the refrigerator, always wait at least 5 minutes before restarting.



No medicine

Do not store medicines in this refrigerator.



Use

1. Before use

Plug the refrigerator into a dedicated 220–240 V~ outlet.

After the refrigerator starts, check the airflow at the air inlet/outlet to confirm that cooling is operating properly.

2. Digital temperature controller

It is a mini-sized and integrated intelligent controller and suitable for a 1 HP compressor.

The main functions are: Temperature display / Temperature control / Manual and automatic defrost / Lighting control / Parameter memory / Self-test / Parameter locking

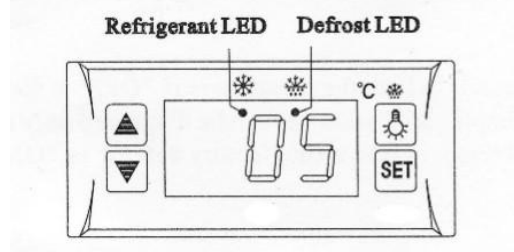

Front Panel Operation

1. Set temperature

Press the SET button - the set temperature is displayed.

Press ▲ or ▼ to adjust temperature.

Press SET button to exit the adjustment mode and display the cabinet temperature.

2. If no more button is pressed within 10 seconds, the cabinet temperature will be displayed.

3. Lighting: Press the light button to switch the light on. Press again to switch it off.

4. Manual defrost: Press and hold the light button for 6 seconds to start or stop defrosting.

5. Cooling LED: During cooling, the LED is on; When the cabinet temperature is stable, the LED is off; During start delay, the LED flashes.

6. Defrost LED: during defrosting, the LED is on; When is stops defrosting, the LED is off, During the delay of defrost, the LED flashes.

Maintenance

1. Notice

Keep the refrigerator clean. Periodic maintenance is required.

Always disconnect the appliance from the power supply before maintenance.

Do not use a damaged plug or a loose socket to avoid electric shock or short circuit.

Do not flush the refrigerator with water. Do not use alkaline detergents, soap, gasoline, acetone, abrasive cleaners, or brushes.

2. Clean outside

Use a soft cloth dampened with a neutral detergent (e.g., dishwashing detergent) to clean the outside of the refrigerator and then wipe it with dry soft cloth.

3. Clean inside

Remove the shelves and clean them with water.

Wipe the compartment with a soft cloth.

4. Long-term shutdown

Unplug the appliance, clean thoroughly, and leave the door open to dry.

Glass components are fragile. Keep away from children.

5. Replacement of LED light

If the LED is damaged, it must be replaced by the manufacturer, its service agent, or similarly qualified persons to avoid hazards.

Troubleshooting

Trouble	Cause and Remedy
No cooling	Is the plug properly inserted into the socket? Is the fuse broken? Is there no power?
Insufficient cooling	Is it in direct sunlight? Is there a heat source nearby? Is ventilation around the appliance insufficient? Does the door close properly? Is the door open for a long time? Is the door sealing deformed or damaged? Is the cabinet overloaded? Is food blocking the air inlet or outlet? Adjust the temperature setting.
Excessive noise	The refrigerator is not level. The refrigerator is touching a wall or other objects. There are loose parts inside the refrigerator.
Contact local service agent for help if simple troubleshooting does not solve the problem.	

Note:

The following phenomena are normal and do not indicate a malfunction:

A gurgling or flowing sound may be heard during operation. This is normal as the refrigerant circulates in the system.

In humid conditions, condensation may appear on the surfaces. Wipe with a cloth.

Principle of Refrigeration System

The refrigeration cycle consists of compression, condensation, expansion (throttling), and evaporation. The compressor compresses the refrigerant gas, which releases heat in the condenser and liquefies. The refrigerant then passes through the capillary tube, where pressure is reduced, and enters the evaporator. It evaporates while absorbing heat from inside the cabinet. The cycle repeats continuously to provide cooling.

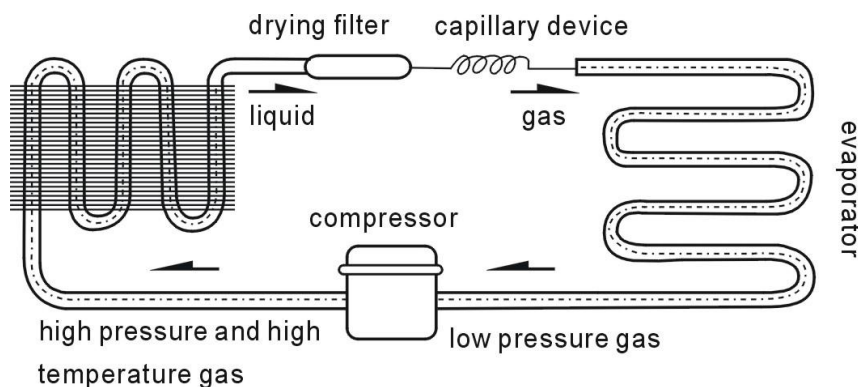

Circuit Diagram

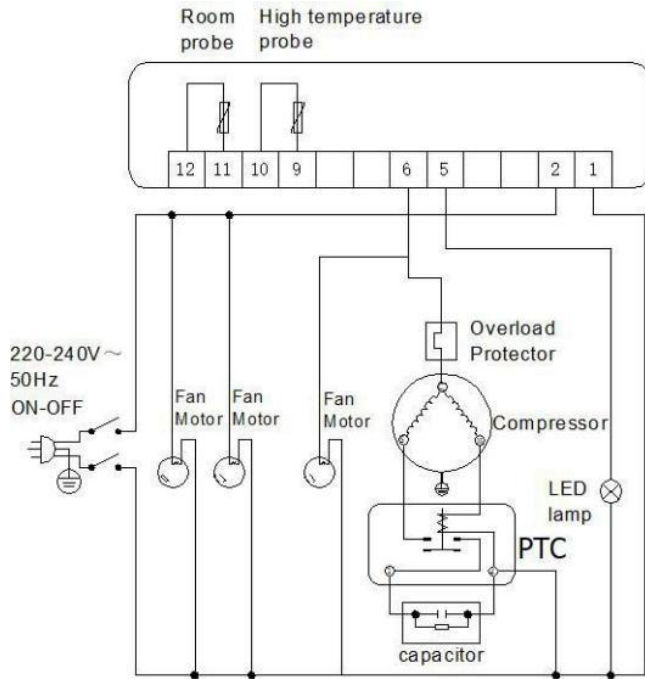

DSFT-410L / FT-600L

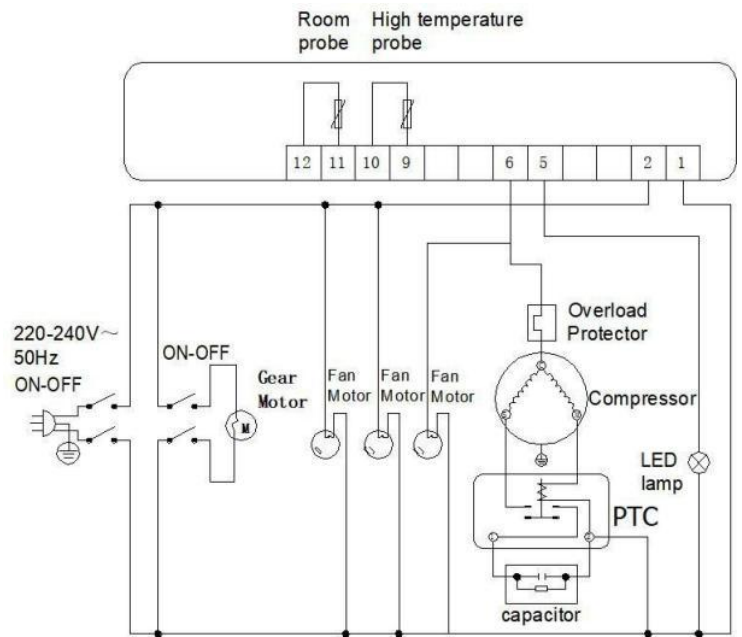

DSFT-410L-2

Major Parameters

Model	DSFT-271L	DSFT-410L	DSFT-410L-2	DSFT-600L
Rated input power (W)	340	340	340	340
Refrigeration temperature(°C)	2-12°C			
Rated frequency(Hz)	50			
Rated current (A)	2.22	2.22	2.22	2.22
Refrigerant charge (g)	R290(70)	R290(90)	R290(90)	R290(90)
Climate class	4			
Protection class	I			
Lamp Power (W)	10(LED)			
Rated voltage (V~)	220-240			
Foaming agent	CYCLOPENTANE			
Net volume (L)	270	410	410	600
Net weight (kg)	151	165	163.5	212.5
Product dimensions (mm)	654*654*1477	654*654*1885	654*654*1885	1004*654*1885

Note:

1. The electric circuit diagram and parameters on the product name plate are final ones if they have been changed.
2. The design might be improved without notice.
3. If the supply cord is damaged, it must be replaced by the manufacturer, its service agent or similarly qualified persons in order to avoid a hazard.



WARNING: Risk of fire / flammable materials.

WARNING: The refrigerant R290 is flammable. Keep the appliance away from fire sources.

**Meaning of crossed out wheeled dustbin:**

Do not dispose of electrical appliances as unsorted municipal waste, use separate collection facilities.

Contact your local government for information regarding the collection systems available.

If electrical appliances are disposed of in landfills or dumps, hazardous substances can leak into the groundwater and get into the food chain, damaging your health and well-being.

Gracias por elegir y comprar nuestro producto. Por favor, lea detenidamente las instrucciones de operación antes de usarlas para una aplicación correcta y un efecto satisfactorio.

Índice

- Precauciones
- General
- Estructura y Partes
- Manipulación e instalación
- Preparación y suministro eléctrico
- Uso
- Mantenimiento
- Resolución de problemas
- Principio del sistema de refrigeración
- Diagrama de circuito
- Parámetros principales

Precauciones

- Reduce la frecuencia y duración de apertura de la puerta para mantener la temperatura interna.
- No bloquee las entradas ni salidas de aire. Asegura una buena circulación del aire para mantener el rendimiento de refrigeración.
- No sobrecargues el armario. Ajusta la altura de la estantería según los productos almacenados.
- Deja que la comida caliente se enfríe a temperatura ambiente antes de meterla en la nevera.
- En caso de corte de energía, minimiza la apertura de la puerta para preservar la temperatura interna.
- No toques el compresor durante el funcionamiento para evitar quemaduras.
- Si el cable de suministro está dañado, debe ser reemplazado por el fabricante, su agente de servicio o personas igualmente cualificadas.

Para CB:

Este aparato no está destinado a ser utilizado por personas (incluidos niños) con capacidades físicas, sensoriales o mentales reducidas, o con falta de experiencia y conocimientos, a menos que se les haya dado supervisión o instrucción sobre su uso seguro. Los niños deben estar supervisados para asegurarse de que no jueguen con el aparato.

Para CE y GS:

Este aparato puede ser utilizado por niños de 8 años o más y por personas con capacidades físicas, sensoriales o mentales reducidas o sin experiencia y conocimientos, siempre que se les haya proporcionado supervisión o instrucción sobre su uso seguro y comprendan los riesgos implicados. Los niños no deben jugar con el aparato. La limpieza y el mantenimiento de los usuarios no deben ser realizados por niños sin supervisión.

ADVERTENCIA: No almacene sustancias explosivas como botes de aerosol con propelentes inflamables en este aparato.

ADVERTENCIA: Mantén todas las aberturas de ventilación en el recinto del electrodoméstico o en la estructura integrada libres de obstrucciones.

ADVERTENCIA: No utilice dispositivos mecánicos ni otros medios para acelerar el proceso de descongelación, salvo los recomendados por el fabricante.

ADVERTENCIA: No utilice electrodomésticos dentro de compartimentos de almacenamiento de alimentos a menos que el fabricante lo recomiende.

Carga máxima por estantería: 15 kg.

El nivel de presión sonora ponderado en A no supera los 70 dB(A).

General

1. El frigorífico está equipado con un compresor totalmente cerrado de una marca de prestigio. Utiliza refrigerante R290 ecológico y un sistema de circulación forzada de aire para garantizar una distribución uniforme de la temperatura.
2. Se utiliza vidrio transparente hueco de triple capa para la puerta y el armario, proporcionando excelente visibilidad y fácil acceso.
3. Es adecuado para aplicaciones comerciales como grandes almacenes, salas de exposición, salas de conferencias y zonas de recepción.

Estructura de partes / componentes



Manipulación e instalación

Maneja con cuidado

Desconecta el aparato de la red eléctrica antes de manipularlo.

No inclines el aparato más de 45° durante la manipulación.

Antes de usarlo por primera vez, déjalo reposar al menos 2 horas después de transportarlo o manipularlo.

Luego conéctalo a un enchufe y enciéndelo.

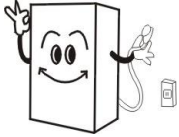

Lugar seco

Instala la nevera en un lugar seco.



Espacio suficiente

Mantén al menos 10 cm de espacio en los laterales y en la parte trasera. El rendimiento de refrigeración puede disminuir si no hay espacio suficiente para la circulación del aire.

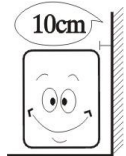

Zona bien ventilada

Coloca la nevera en un lugar bien ventilado.

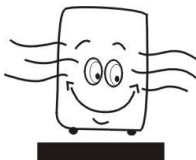

Lejos de la fuente de calor

No pongas la nevera a la luz directa del sol. No lo instales cerca de fuentes de calor o calefactores, ya que esto podría reducir el rendimiento de refrigeración.

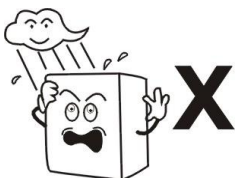

Sin carga pesada

No coloques objetos pesados encima del frigorífico.

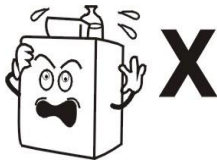

No hacer agujeros

No hagas agujeros en la nevera. No instales componentes adicionales en el aparato.

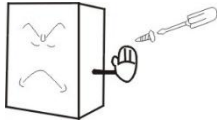

Ubicación de establo

Desempaca y coloca la nevera en un lugar plano y sólido.

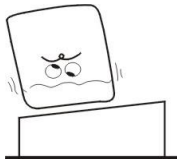

Preparación y suministro eléctrico

Enchufe exclusivo

Voltaje nominal: 220–240 V~, corriente alterna monofásica.

Utiliza un conector dedicado a tierra (250 V, 10 A) protegido por un fusible de 6 A.

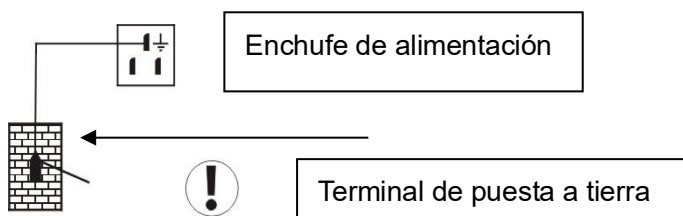

No hay compartimiento en el socket

No compartas el enchufe con otros electrodomésticos.

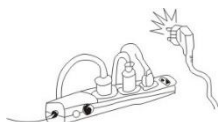

Proteger los cables

No dañes el cable de alimentación.

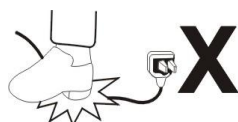

No se puede tirar agua

No limpies el aparato tirando el agua ni usando chorros de agua.



Protege de inflamables y explosivos

No almacenes sustancias inflamables o explosivas (por ejemplo, éter, gasolina, alcohol, adhesivos) en la nevera.

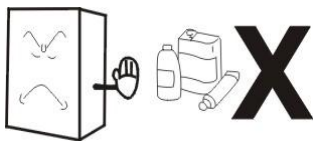

Sin spray

No rocies sustancias inflamables (por ejemplo, pintura o recubrimientos) cerca del frigorífico. Esto puede provocar un incendio.

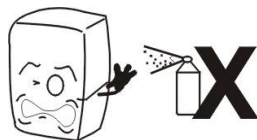

Tras un corte de luz

Después de un corte de luz o de desenchufar el frigorífico, espera siempre al menos 5 minutos antes de reiniciar.

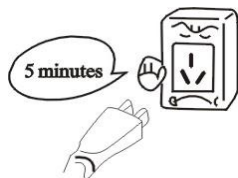

Sin medicina

No guardes medicinas en esta nevera.



Uso

1. Antes de su uso

Conecta el frigorífico a un enchufe dedicado de 220–240 V~.

Después de que el frigorífico encienda, comprueba el flujo de aire en la entrada/salida de aire para confirmar que la refrigeración funciona correctamente.

2. Controlador digital de temperatura

Es un controlador inteligente integrado y de tamaño mini, adecuado para un compresor de 1 CV.

Las funciones principales son: Visualización de temperatura / Control de temperatura / Descongelación manual y automática / Control de iluminación / Memoria de parámetros / Autoevaluación / Bloqueo de

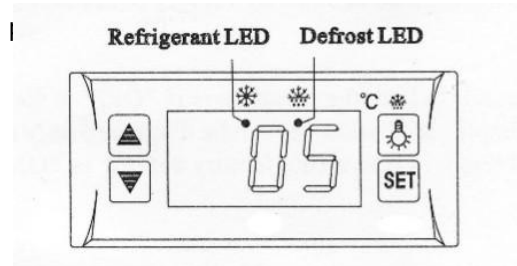

Funcionamiento del panel frontal

1. Temperatura de ajuste

Pulsa el botón SET: se muestra la temperatura establecida.

Pulsa ▲ o ▼ para ajustar la temperatura.

Pulsa el botón SET para salir del modo de ajuste y mostrar la temperatura del armario.

2. Si no se pulsa ningún botón en menos de 10 segundos, se mostrará la temperatura del armario.

3. Iluminación: Pulsa el botón de la luz  para encenderla. Pulsa de nuevo para apagarla.

4. Descongelación manual: Mantén pulsado el botón de la luz  durante 6 segundos para iniciar o detener la descongelación.

5. LED de refrigeración: Durante la refrigeración, el LED está encendido; Cuando la temperatura del armario es estable, el LED está apagado; Durante el retraso de arranque, el LED parpadea.

6. LED de descongelación: durante la descongelación, el LED está encendido; Cuando deja de descongelarse, el LED está apagado. Durante el retraso de descongelación, el LED parpadea.

Mantenimiento

1. Aviso

Mantén la nevera limpia. Se requiere mantenimiento periódico.

Desconecta siempre el aparato de la fuente de alimentación antes del mantenimiento.

No uses un enchufe dañado ni un enchufe suelto para evitar descargas eléctricas o cortocircuitos.

No tires la nevera con agua. No uses detergentes alcalinos, jabón, gasolina, acetona, limpiadores abrasivos ni cepillos.

2. Limpia el exterior

Usa un paño suave humedecido con un detergente neutro (por ejemplo, detergente para lavavajillas) para limpiar el exterior de la nevera y luego límpialo con un paño seco y suave.

3. Limpio por dentro

Quita las estanterías y límpialas con agua.

Limpia el compartimento con un paño suave.

4. Cierre a largo plazo

Desconecta el aparato, limpia bien y deja la puerta abierta para que se seque. Los componentes de vidrio son frágiles. Mantente alejado de los niños.

5. Sustitución de la luz LED

Si el LED está dañado, debe ser reemplazado por el fabricante, su agente de servicio o personas igualmente calificadas para evitar riesgos.

Resolución de problemas

Problemas	Causa y remedio
Sin refrigeración	¿Está el enchufe correctamente insertado en la toma? ¿Está roto el fusible? ¿No hay electricidad?
Refrigeración insuficiente	¿Es a la luz directa del sol? ¿Hay alguna fuente de calor cerca? ¿Es insuficiente la ventilación alrededor del aparato? ¿La puerta se cierra bien? ¿La puerta está abierta mucho tiempo? ¿El sellado de la puerta está deformado o dañado? ¿Está el armario sobrecargado? ¿La comida está bloqueando la entrada o salida de aire? Ajusta la temperatura.
Ruido excesivo	La nevera no está nivelada. El frigorífico está tocando una pared u otros objetos. Hay piezas sueltas dentro del frigorífico.
Contacta con un agente local para pedir ayuda si la simple solución de problemas no resuelve el problema.	

Nota:

Los siguientes fenómenos son normales y no indican un mal funcionamiento:

Durante la operación puede oírse un gorgoteo o un sonido fluido. Esto es normal porque el refrigerante circula por el sistema.

En condiciones húmedas, puede aparecer condensación en las superficies. Límpate con un paño.

Principio del sistema de refrigeración

El ciclo de refrigeración consiste en compresión, condensación, expansión (throttling) y evaporación. El compresor comprime el gas refrigerante, que libera calor en el condensador y se licúa. El refrigerante pasa entonces por el tubo capilar, donde se reduce la presión, y entra en el evaporador. Se evapora mientras absorbe el calor del interior del armario. El ciclo se repite continuamente para proporcionar refrigeración.



Diagrama de circuito



DSFT-410L / FT-600L

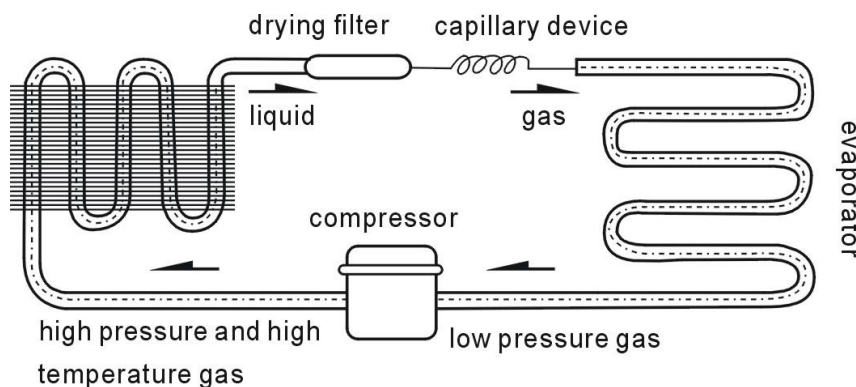
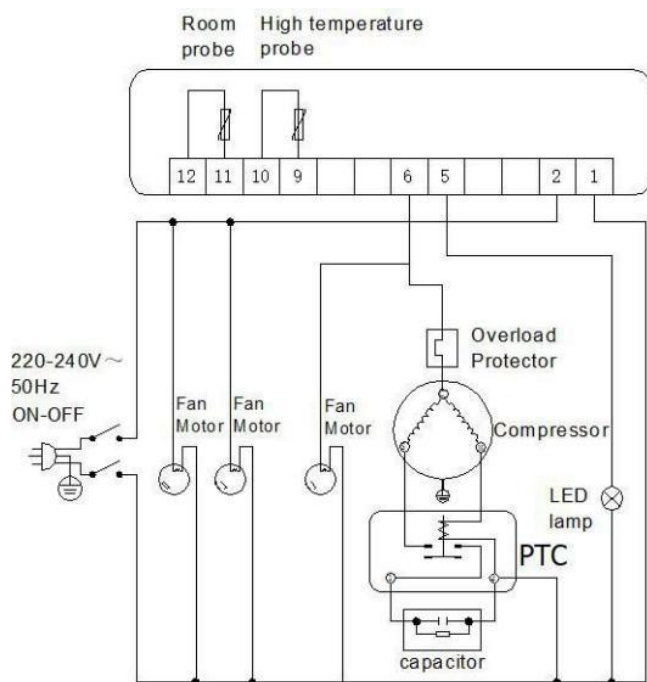
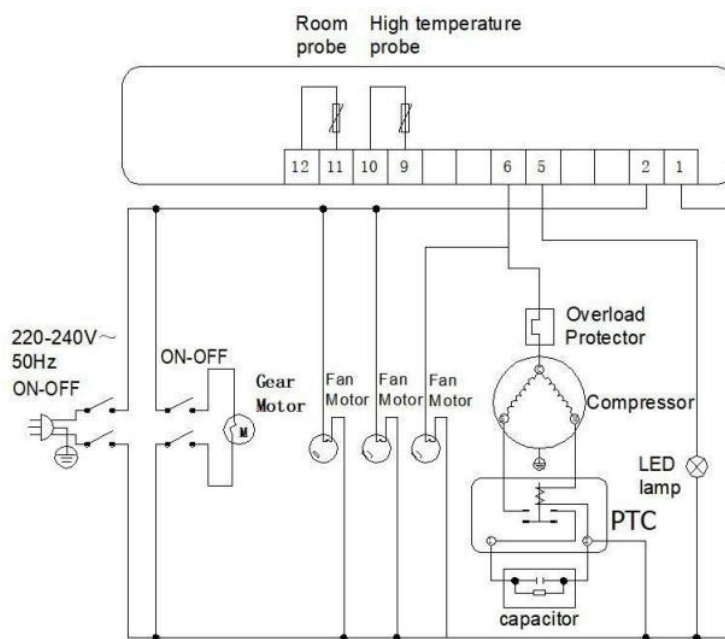

DSFT-410L-2

Parámetros principales

Modelo	DSFT-271L	DSFT-410L	DSFT-410L-2	DSFT-600L
Potencia de entrada nominal (W)	340	340	340	340
Temperatura de refrigeración (°C)	2-12°C			
Frecuencia nominal (Hz)	50			
Corriente nominal (A)	2.22	2.22	2.22	2.22
Carga de refrigerante (g)	R290(70)	R290(90)	R290(90)	R290(90)
Clase climática	4			
Clase de protección	I			
Alimentación de la lámpara (W)	10(LED)			
Voltaje nominal (V~)	220-240			
Agente espumante	CICLOPENTANO			
Volumen neto (L)	270	410	410	600
Peso neto (kg)	151	165	163.5	212.5
Dimensiones del producto (mm)	654*654*1477	654*654*1885	654*654*1885	1004*654*1885

Nota:

1. El diagrama del circuito eléctrico y los parámetros en la placa del producto son definitivos si han sido modificados.
2. El diseño podría mejorarse sin previo aviso.
3. Si el cable de suministro se daña, debe ser reemplazado por el fabricante, su agente de servicio o personas igualmente cualificadas para evitar un peligro.



ADVERTENCIA: Riesgo de incendio / materiales inflamables.

ADVERTENCIA: El refrigerante R290 es inflamable. Mantén el aparato alejado de las fuentes de fuego.

**Significado del cubo de basura tachado con ruedas:**

No elimines los aparatos eléctricos como residuos municipales sin clasificar, utiliza instalaciones de recogida separadas.

Contacta con tu gobierno local para obtener información sobre los sistemas de recogida disponibles.

Si los electrodomésticos se desechan en vertederos o vertederos, las sustancias peligrosas pueden filtrarse en el agua subterránea y llegar a la cadena alimentaria, dañando tu salud y bienestar.

Merci d'avoir choisi et acheté notre produit. Veuillez lire attentivement les instructions d'utilisation avant utilisation pour une application correcte et un effet satisfaisant.

Sommaire

- Mises en garde
- Généralités
- Structure et parties
- Manutention et installation
- Préparation et alimentation électrique
- Utilisation
- Entretien
- Dépannage
- Principe du système de réfrigération
- Diagramme de circuit
- Paramètres majeurs

Mises en garde

- Réduisez la fréquence et la durée d'ouverture de la porte pour maintenir la température interne.
- Ne bloquez pas les entrées ou sorties d'air. Assurez-vous d'une bonne circulation de l'air pour maintenir les performances de refroidissement.
- Ne surchargez pas l'armoire. Ajustez la hauteur de l'étagère selon les produits stockés.
- Laissez refroidir les aliments chauds à température ambiante avant de les mettre au réfrigérateur.
- En cas de panne de courant, minimisez l'ouverture de la porte pour préserver la température interne.
- Ne touchez pas au compresseur pendant le fonctionnement pour éviter les brûlures.
- Si le câble d'alimentation est endommagé, il doit être remplacé par le fabricant, son agent de service ou des personnes qualifiées de manière similaire.

Pour le défenseur central :

Cet appareil n'est pas destiné à être utilisé par des personnes (y compris des enfants) ayant des capacités physiques, sensorielles ou mentales réduites, ou un manque d'expérience et de connaissances, sauf si elles ont reçu une supervision ou des instructions concernant une utilisation sûre de l'appareil. Les enfants doivent être surveillés pour éviter qu'ils ne jouent avec l'appareil.

For CE and GS:

Cet appareil peut être utilisé par des enfants âgés de 8 ans et plus ainsi que par des personnes ayant des capacités physiques, sensorielles ou mentales réduites ou manquant d'expérience et de connaissances, à condition qu'elles aient reçu une supervision ou des instructions sur une utilisation sûre de l'appareil et comprennent les dangers encourus. Les enfants ne doivent pas jouer avec l'appareil. Le nettoyage et l'entretien des utilisateurs ne doivent pas être effectués par des enfants sans supervision.

AVERTISSEMENT : Ne stockez pas dans cet appareil des substances explosives telles que les bombes aérosols contenant des propergols inflammables.

AVERTISSEMENT : Gardez toutes les ouvertures de ventilation dans l'enceinte de l'appareil ou de la structure intégrée dégagées de toute obstruction.

AVERTISSEMENT : N'utilisez pas de dispositifs mécaniques ni d'autres moyens pour accélérer le processus de dégivrage, autres que ceux recommandés par le fabricant.

AVERTISSEMENT : N'utilisez pas d'appareils électriques à l'intérieur des compartiments de stockage alimentaire, sauf recommandation du fabricant.

Charge maximale par étagère : 15 kg.

Le niveau de pression acoustique pondéré A ne dépasse pas 70 dB(A).

Généralités

1. Le réfrigérateur est équipé d'un compresseur entièrement fermé d'une marque réputée. Il utilise un réfrigérant R290 écologique et un système de circulation d'air forcé pour garantir une répartition uniforme de la température.
2. Un verre transparent creux à trois couches est utilisé pour la porte et le meuble, offrant une excellente visibilité et un accès facile.
3. Il convient aux applications commerciales telles que les grands magasins, les salles d'exposition, les salles de conférence et les espaces de réception.

Structure et parties

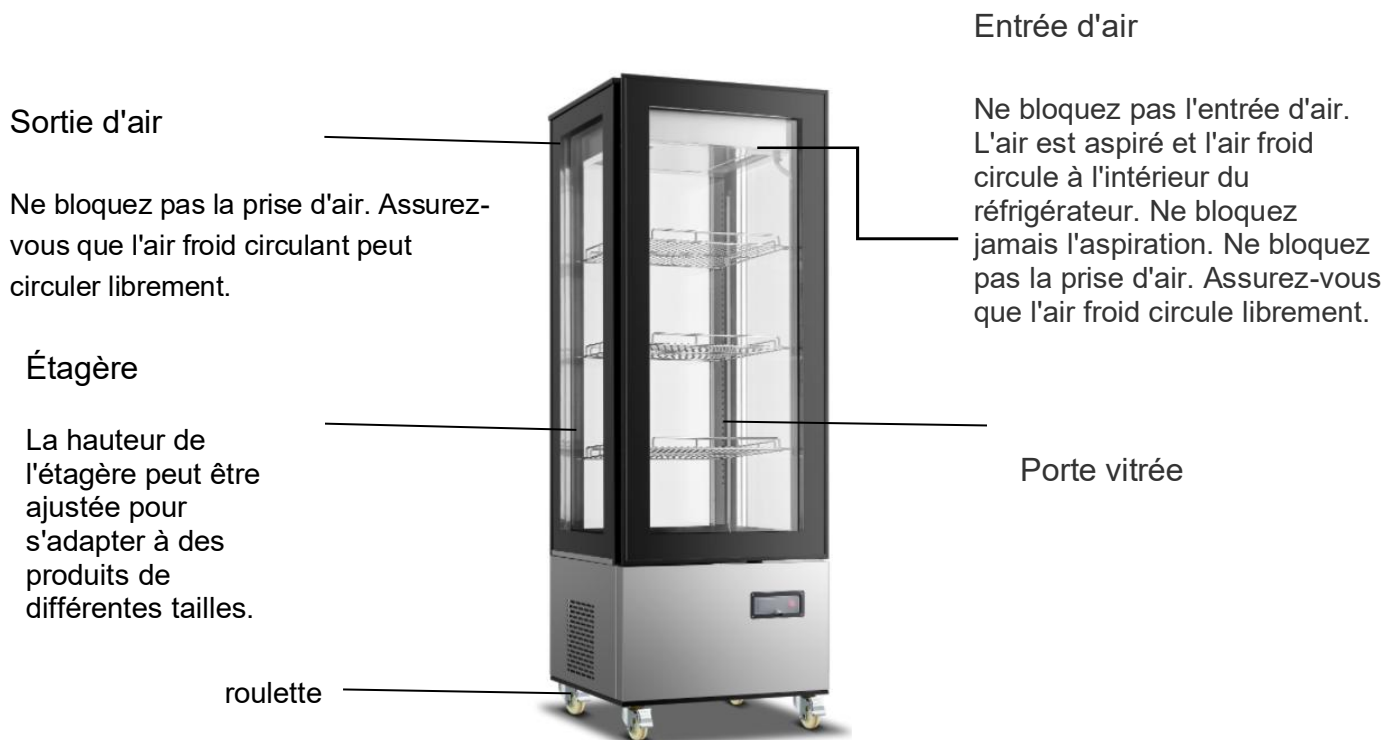

Manutention et installation

Manipuler avec soin

Débranchez l'appareil du secteur avant de le manipuler.

N'inclinez pas l'appareil de plus de 45° lors de la manipulation.

Avant la première utilisation, laissez-la reposer au moins 2 heures après le transport ou la manipulation.

Ensuite, branchez-le sur une prise murale et allumez-le.



Endroit sec

Installez le réfrigérateur dans un endroit sec.



Espace suffisant

Maintenez au moins 10 cm de dégagement sur les côtés et à l'arrière. La performance de refroidissement peut diminuer s'il n'y a pas assez d'espace pour la circulation de l'air.

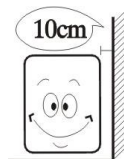

Zone bien ventilée

Placez le réfrigérateur dans un endroit bien ventilé.

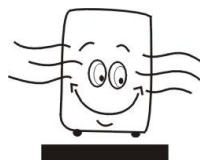

Loin de la source de chaleur

Ne placez pas le réfrigérateur en plein soleil. Ne l'installez pas près de sources de chaleur ou de chauffages, car cela pourrait réduire les performances de refroidissement.

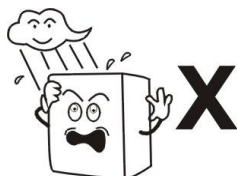

Pas de charge lourde

Ne placez pas d'objets lourds sur le réfrigérateur.

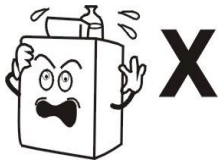
**Pas de trous**

Ne percez pas de trous dans le réfrigérateur. N'installez pas de composants supplémentaires sur l'appareil.

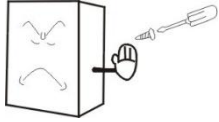
**Emplacement de l'écurie**

Déballez et placez le réfrigérateur sur un endroit plat et solide.

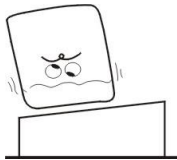

Préparation et alimentation électrique

Prise d'alimentation exclusive

Tension nominale : 220–240 V~, courant alternatif monophasé.

Utilisez une prise dédiée mise à la terre (250 V, 10 A) protégée par un fusible de 6 A.

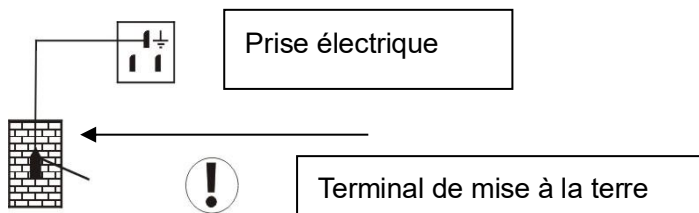
**Pas de partage sur la prise**

Ne partagez pas la prise avec d'autres appareils.

**Protéger les câbles**

Ne pas abîmer le câble d'alimentation.

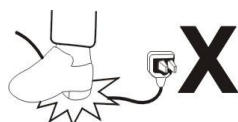

Pas de rinçage d'eau

Ne nettoyez pas l'appareil en rinçant à l'eau ou en utilisant des jets d'eau.

**Protéger les produits inflammables et explosifs**

Ne stockez pas de substances inflammables ou explosives (par exemple, éther, essence, alcool, adhésifs) au réfrigérateur.

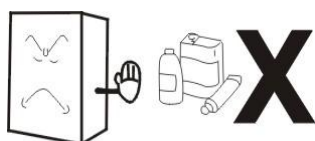
**Pas de spray**

Ne vaporisez pas de substances inflammables (par exemple, peinture ou revêtements) près du réfrigérateur. Cela peut provoquer un incendie.

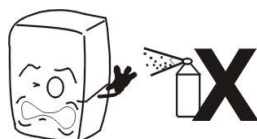
**Après une coupure de courant**

Après une coupure de courant ou un débranchement du réfrigérateur, attendez toujours au moins 5 minutes avant de redémarrer.

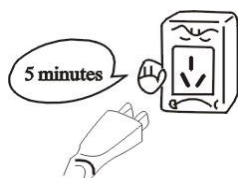
**Pas de médicaments**

Ne stockez pas de médicaments dans ce réfrigérateur.



Utilisation

1. Avant utilisation

Branchez le réfrigérateur sur une prise dédiée de 220 à 240 V~.

Après le démarrage du réfrigérateur, vérifiez le flux d'air à l'entrée/sortie d'air pour confirmer que le refroidissement fonctionne correctement.

2. Régulateur de température numérique

C'est un contrôleur intelligent intégré de taille miniature, adapté à un compresseur de 1 HP.

Les principales fonctions sont : affichage de température / contrôle de température / dégivrage manuel et automatique / contrôle de l'éclairage / mémoire des paramètres / auto-test / verrouillage des paramètres

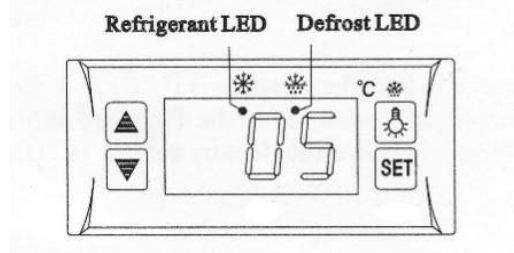

Fonctionnement du panneau avant

1. Température réglée

Appuyez sur le bouton SET - la température réglée s'affiche.

Appuyez sur ▲ ou ▼ pour ajuster la température.

Appuyez sur le bouton SET pour sortir du mode d'ajustement et afficher la température de l'armoire.

2. Si aucun bouton n'est pressé dans les 10 secondes, la température de l'armoire sera affichée.

3. Éclairage : Appuyez sur le bouton de la lumière ☀ pour allumer la lumière. Appuyez à nouveau pour l'éteindre.

4. Dégivrage manuel : Appuyez et maintenez le bouton de la lumière ☀ pendant 6 secondes pour démarrer ou arrêter la dégivrage.

5. DEL de refroidissement : Pendant le refroidissement, la LED est allumée ; Lorsque la température de l'armoire est stable, la LED est éteinte ; Pendant le délai de démarrage, la LED clignote.

6. LED de dégivrage : pendant le dégivrage, la LED est allumée ; Quand elle cesse de dégivrer, la LED s'éteint. Pendant le délai de dégivrage, la LED clignote.

Entretien

1. Avis

Gardez le réfrigérateur propre. Un entretien périodique est nécessaire.

Débranchez toujours l'appareil de l'alimentation avant l'entretien.

N'utilisez pas une prise endommagée ou une prise desserrée pour éviter un choc électrique ou un court-circuit.

Ne rince pas le réfrigérateur à l'eau. N'utilisez pas de détergents alcalins, de savon, d'essence, d'acétone, de nettoyeurs abrasifs ou de brosses.

2. Nettoyez dehors

Utilisez un chiffon doux humidifié avec un détergent neutre (par exemple, lessive vaisselle) pour nettoyer l'extérieur du réfrigérateur, puis essuyez avec un chiffon sec et doux.

3. Propre à l'intérieur

Enlevez les étagères et nettoyez-les à l'eau.

Essuyez le compartiment avec un chiffon doux.

4. Arrêt de longue durée

Débranchez l'appareil, nettoyez soigneusement et laissez la porte ouverte pour sécher.

Les composants en verre sont fragiles. Éloignez-vous des enfants.

5. Remplacement de la lumière LED

Si la LED est endommagée, elle doit être remplacée par le fabricant, son agent de service ou des personnes qualifiées afin d'éviter les dangers.

Dépannage

Problème	Cause et remède
Pas de refroidissement	La prise est-elle correctement insérée dans la prise ? Le fusible est-il cassé ? Il n'y a pas de courant ?
Refroidissement insuffisant	Est-ce en plein soleil ? Y a-t-il une source de chaleur à proximité ? La ventilation autour de l'appareil est-elle insuffisante ? La porte se ferme-t-elle correctement ? La porte est-elle ouverte longtemps ? Le joint de la porte est-il déformé ou endommagé ? Le meuble est-il surchargé ? La nourriture bloque-t-elle l'entrée ou la sortie d'air ? Ajustez le réglage de température.
Bruit excessif	Le réfrigérateur n'est pas de niveau. Le réfrigérateur touche un mur ou d'autres objets. Il y a des pièces détachées à l'intérieur du réfrigérateur.
Contactez un agent du service local pour obtenir de l'aide si le simple dépannage ne résout pas le problème.	

Note :

Les phénomènes suivants sont normaux et n'indiquent pas de dysfonctionnement :

Un gargouillement ou un bruit de fluidité peut être entendu pendant l'opération. C'est normal car le réfrigérant circule dans le système.

Par temps humide, de la condensation peut apparaître sur les surfaces. Essayez avec un chiffon.

Principe du système de réfrigération

Le cycle de réfrigération comprend compression, condensation, expansion (limitation de la vitesse) et évaporation. Le compresseur comprime le gaz réfrigérant, qui libère de la chaleur dans le condenseur et se liquéfie. Le réfrigérant passe ensuite à travers le tube capillaire, où la pression est réduite, et pénètre dans l'évaporateur. Il s'évapore tout en absorbant la chaleur de l'intérieur du meuble. Le cycle se répète en continu pour assurer le refroidissement.



Diagramme de circuit



DSFT-410L / FT-600L

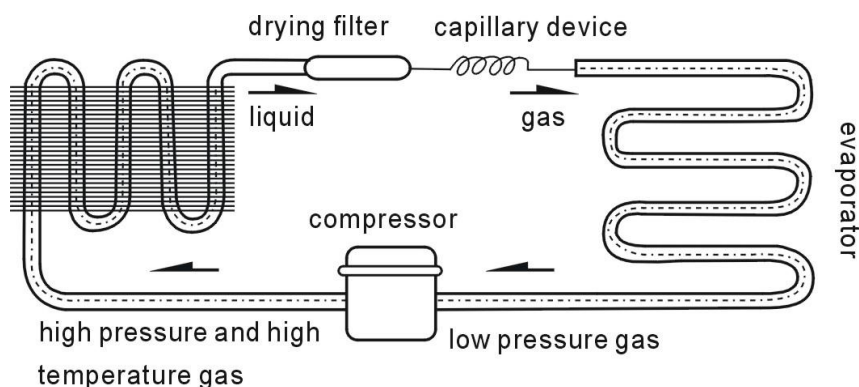
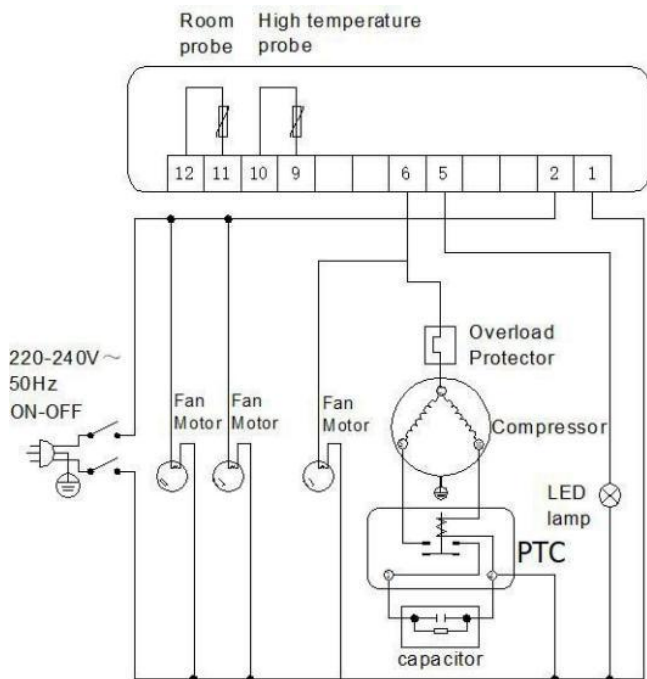
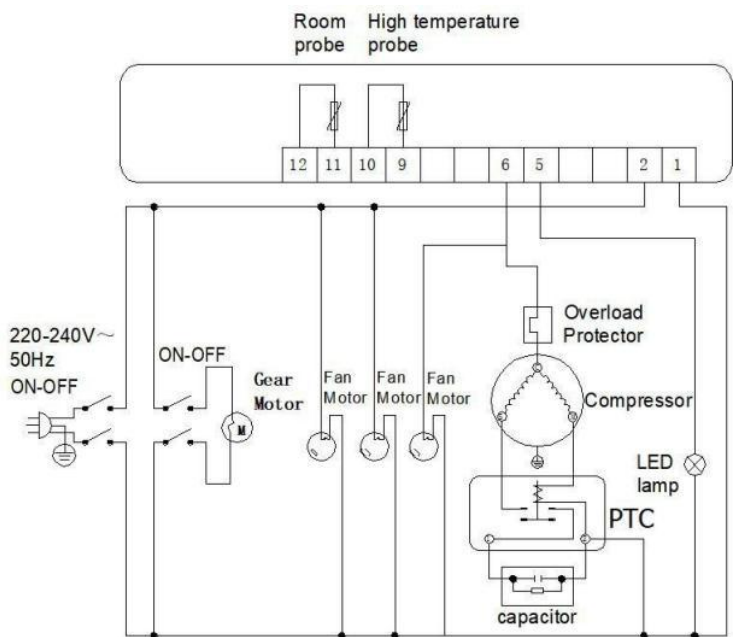

DSFT-410L-2

Paramètres majeurs

Modèle	DSFT-271L	DSFT-410L	DSFT-410L-2	DSFT-600L
Puissance d'entrée nominale (W)	340	340	340	340
Température de réfrigération (°C)	2-12°C			
Fréquence nominale (Hz)	50			
Courant nominal (A)	2.22	2.22	2.22	2.22
Charge de réfrigérant (g)	R290(70)	R290(90)	R290(90)	R290(90)
Classe climatique	4			
Classe de protection	I			
Alimentation de la lampe (W)	10(LED)			
Tension nominale (V~)	220-240			
Agent mousseux	CYCLOPENTANE			
Volume net (L)	270	410	410	600
Poids net (kg)	151	165	163.5	212.5
Dimensions du produit (mm)	654*654*1477	654*654*1885	654*654*1885	1004*654*1885

Note :

1. Le schéma du circuit électrique et les paramètres sur la plaque de nom du produit sont les derniers s'ils ont été modifiés.
2. Le design pourrait être amélioré sans prévenir.
3. Si le câble d'alimentation est endommagé, il doit être remplacé par le fabricant, son agent de service ou des personnes qualifiées afin d'éviter tout danger.



AVERTISSEMENT : Risque d'incendie / matériaux inflammables.

AVERTISSEMENT : Le réfrigérant R290 est inflammable. Tenez l'appareil à l'écart des sources de feu.

**Signification de la poubelle à roulettes barrée :**

Ne jetez pas les appareils électriques comme déchets municipaux non triés, utilisez des installations de collecte séparées.

Contactez votre administration locale pour obtenir des informations concernant les systèmes de collecte disponibles.

Si les appareils électriques sont jetés dans des décharges ou des décharges, des substances dangereuses peuvent s'infiltrer dans les eaux souterraines et pénétrer dans la chaîne alimentaire, nuisant à votre santé et à votre bien-être.

Grazie per aver scelto e acquistato il nostro prodotto. Si prega di leggere attentamente le istruzioni di utilizzo prima dell'uso per una corretta applicazione e un effetto soddisfacente.

Indice

- Precauzioni
- Generale
- Struttura e Parti
- Manipolazione e installazione
- Preparazione e Alimentazione
- Utilizzo
- Manutenzione
- Risoluzione dei problemi
- Principio del sistema di refrigerazione
- Schema elettrico
- Parametri principali

Precauzioni

- Riduci la frequenza e la durata dell'apertura della porta per mantenere la temperatura interna.
- Non bloccare le prese o le prese d'aria. Assicurati una corretta circolazione dell'aria per mantenere le prestazioni di raffreddamento.
- Non sovraccaricare l'armadietto. Regola l'altezza dello scaffale in base ai prodotti conservati.
- Lascia raffreddare il cibo caldo a temperatura ambiente prima di metterlo in frigorifero.
- In caso di interruzione di corrente, ridurre al minimo l'apertura delle porte per preservare la temperatura interna.
- Non toccare il compressore durante il funzionamento per evitare bruciati.
- Se il cavo di alimentazione è danneggiato, deve essere sostituito dal produttore, dal suo agente di assistenza o da persone altrettanto qualificate.

Per CB:

Questo apparecchio non è destinato all'uso da parte di persone (inclusi bambini) con capacità fisiche, sensoriali o mentali ridotte, o con mancanza di esperienza e conoscenza, a meno che non abbiano ricevuto supervisione o istruzioni sull'uso sicuro dell'apparecchio. I bambini dovrebbero essere sorvegliati per evitare di giocare con l'apparecchio.

Per CE e GS:

Questo apparecchio può essere utilizzato da bambini di età pari o superiore a 8 anni e da persone con capacità fisiche, sensoriali o mentali ridotte o mancanza di esperienza e conoscenza, a condizione che abbiano ricevuto supervisione o istruzione sull'uso sicuro dell'apparecchio e comprendano i rischi coinvolti. I bambini non devono giocare con l'apparecchio. La pulizia e la manutenzione degli utenti non devono essere effettuate dai bambini senza supervisione.

ATTENZIONE: Non conservare sostanze esplosive come bombolette aerosol con propellenti infiammabili in questo apparecchio.

ATTENZIONE: Mantenete tutte le aperture di ventilazione nell'involucro degli elettrodomestici o nella struttura incorporata libere da ostacoli.

ATTENZIONE: Non utilizzare dispositivi meccanici o altri mezzi per accelerare il processo di sbrinamento, se non quelli raccomandati dal produttore.

ATTENZIONE: Non utilizzare apparecchi elettrici all'interno dei compartimenti di stoccaggio alimentare a meno che non sia raccomandato dal produttore.

Carico massimo per scaffale: 15 kg.

Il livello di pressione sonora ponderato A non supera i 70 dB(A).

Generale

1. Il frigorifero è dotato di un compressore completamente chiuso di un marchio rinomato. Utilizza refrigerante R290 ecologico e un sistema di circolazione forzata dell'aria per garantire una distribuzione uniforme della temperatura.
2. Vetro trasparente cavo a tre strati viene utilizzato per porta e mobile, offrendo un'eccellente visibilità e facile accesso.
3. È adatto per applicazioni commerciali come grandi magazzini, showroom, sale conferenze e aree di accoglienza.

Struttura e Parti



Manipolazione e installazione

Maneggiare con cura

Scollega l'elettrodomestico dalla rete prima di maneggiare.

Non inclinare l'apparecchio di oltre 45° durante la manovrazione.

Prima del primo utilizzo, lascialo riposare per almeno 2 ore dopo il trasporto o la maneggiatura. Poi lo colleghi a una presa a muro e accendilo.



Posto asciutto

Installa il frigorifero in un luogo asciutto.



Spazio sufficiente

Mantieni almeno 10 cm di spazio ai lati e dietro. Le prestazioni di raffreddamento possono diminuire se non c'è spazio sufficiente per la circolazione dell'aria.

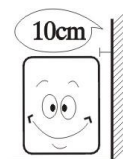

Area ben ventilata

Metti il frigorifero in un'area ben ventilata.

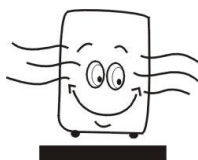

Lontano dalla fonte di calore

Non mettere il frigorifero alla luce diretta del sole. Non installarlo vicino a fonti di calore o riscaldamenti, poiché questo potrebbe ridurre le prestazioni di raffreddamento.

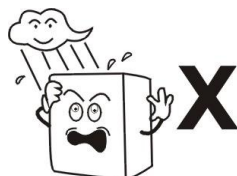

Nessun carico pesante

Non mettere oggetti pesanti sopra il frigorifero.

**Niente buchi**

Non forare il frigorifero. Non installare componenti aggiuntivi sull'apparecchio.

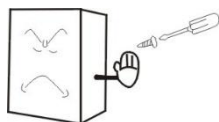
**Posizione delle scuderie**

Disimballa e posiziona il frigorifero su un posto piatto e solido.

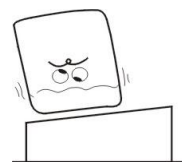

Preparazione e Alimentazione

Presenza esclusiva

Tensione nominale: 220–240 V~, corrente alternata monofase.

Usa una presa dedicata con messa a terra (250 V, 10 A) protetta da un fusibile da 6 A.

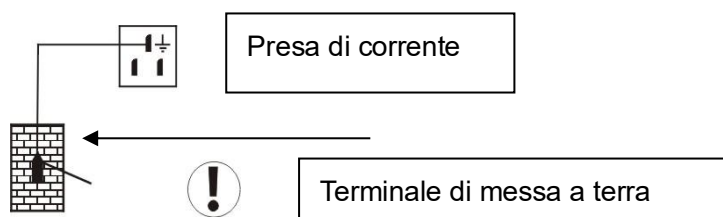
**Nessuna condivisione sulla presa**

Non condividere la presa con altri apparecchi.

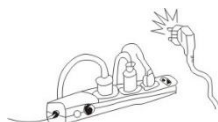
**Proteggere i cavi**

Non danneggiare il cavo di alimentazione.

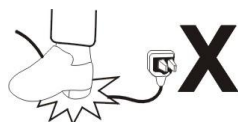

Nessun sciacquaggio con acqua

Non pulire l'apparecchio tirando lo sciacquone con acqua o usando getti d'acqua.

**Prevenire da infiammabili ed esplosivi**

Non conservare sostanze infiammabili o esplosive (ad esempio, etere, benzina, alcol, adesivi) nel frigorifero.

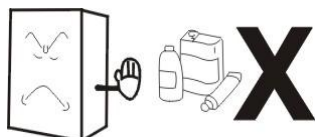
**Niente spruzzi**

Non spruzzare sostanze infiammabili (ad esempio vernice o rivestimenti) vicino al frigorifero. Questo potrebbe causare un incendio.

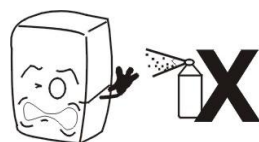
**Dopo un'interruzione di corrente**

Dopo un blackout o dopo aver staccato il frigorifero, aspetta sempre almeno 5 minuti prima di riavviare.

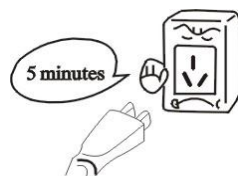
**Niente medicine**

Non conservare i medicinali in questo frigorifero.



Utilizzo

1. Prima dell'uso

Collega il frigorifero a una presa dedicata da 220–240 V~.

Dopo l'avvio del frigorifero, controlla il flusso d'aria all'ingresso/uscita dell'aria per confermare che il raffreddamento funzioni correttamente.

2. Regolatore digitale di temperatura

È un controller intelligente integrato e di dimensioni mini, adatto a un compressore da 1 HP.

Le funzioni principali sono: visualizzazione della temperatura / controllo della temperatura / sbrinamento manuale e automatico / controllo dell'illuminazione / memoria parametrica / autotest / bloccaggio dei

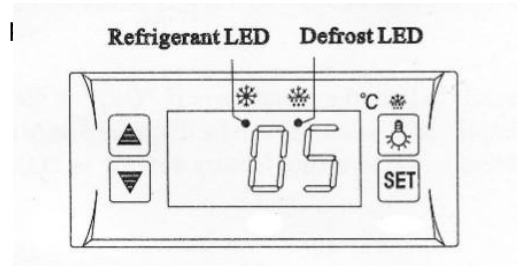

Funzionamento del pannello frontale

1. Temperatura impostata

Premi il pulsante SET - la temperatura impostata viene visualizzata.

Premi ▲ o ▼ per regolare la temperatura.

Premi il pulsante SET per uscire dalla modalità di regolazione e visualizzare la temperatura del mobile.

2. Se non viene premuto alcun altro pulsante entro 10 secondi, verrà mostrata la temperatura dell'armadietto.

3. Illuminazione: Premi il pulsante della luce per accenderla. Premi di nuovo per spegnerlo.

4. Sbrinamento manuale: Premi e tieni premuto il pulsante della luce per 6 secondi per avviare o fermare lo scongelamento.

5. LED di raffreddamento: Durante il raffreddamento, il LED è acceso; Quando la temperatura dell'armadio è stabile, il LED è spento; Durante il ritardo di avvio, il LED lampeggia.

6. LED di sbrinamento: durante lo sbrinamento, il LED è acceso; Quando smette di sbrinare, il LED è spento. Durante il ritardo di sbrinamento, il LED lampeggia.

Manutenzione

1. Avviso

Tieni pulito il frigorifero. È necessaria manutenzione periodica.

Scollega sempre l'apparecchio dall'alimentazione prima della manutenzione.

Non usare una spina danneggiata o una presa allentata per evitare scosse elettriche o cortocircuiti.

Non risciacquo il frigorifero con l'acqua. Non usare detersivi alcalini, sapone, benzina, acetone, detersivi abrasivi o spazzole.

2. Pulisci fuori

Usa un panno morbido inumidito con un detersivo neutro (ad esempio, detersivo per piatti) per pulire l'esterno del frigorifero e poi strofinalo con un panno morbido e asciutto.

3. Pulisci all'interno

Rimuovi le mensole e puliscile con l'acqua.

Pulisci il vano con un panno morbido.

4. Chiusura a lungo termine

Stacca la spina dell'apparecchio, pulisci bene e lascia la porta aperta ad asciugare.

I componenti in vetro sono fragili. Stai lontano dai bambini.

5. Sostituzione della luce LED

Se il LED viene danneggiato, deve essere sostituito dal produttore, dal suo agente di assistenza o da persone qualificate simili per evitare pericoli.

Risoluzione dei problemi

Problemi	Causa e rimedio
Nessun raffreddamento	La spina è inserita correttamente nella presa? Il fusibile è rotto? Non c'è corrente?
Raffreddamento insufficiente	È alla luce diretta del sole? C'è una fonte di calore nelle vicinanze? La ventilazione intorno all'elettrodomestico è insufficiente? La porta si chiude correttamente? La porta è aperta per molto tempo? La tenuta della porta è deformata o danneggiata? Il mobile è sovraccarico? Il cibo sta bloccando l'ingresso o l'uscita dell'aria? Regola la temperatura.
Rumore eccessivo	Il frigorifero non è in livello. Il frigorifero tocca un muro o altri oggetti. Ci sono parti allentate dentro il frigorifero.
Contatta l'operatore locale per aiuto se una semplice risoluzione dei problemi non risolve il problema.	

Nota:

I seguenti fenomeni sono normali e non indicano un malfunzionamento:

Durante l'uso può essere udito un gorgoglio o un suono fluido. Questo è normale poiché il refrigerante circola nel sistema.

In condizioni umide, può comparire condensa sulle superfici. Asciuga con un panno.

Principio del sistema di refrigerazione

Il ciclo di refrigerazione consiste in compressione, condensa, espansione (throttling) ed evaporazione. Il compressore comprime il gas refrigerante, che rilascia calore nel condensatore e si liquefia. Il refrigerante passa quindi attraverso il tubo capillare, dove la pressione si riduce, ed entra nell'evaporatore. Evapora assorbendo il calore dall'interno dell'armadietto. Il ciclo si ripete continuamente per fornire raffreddamento.

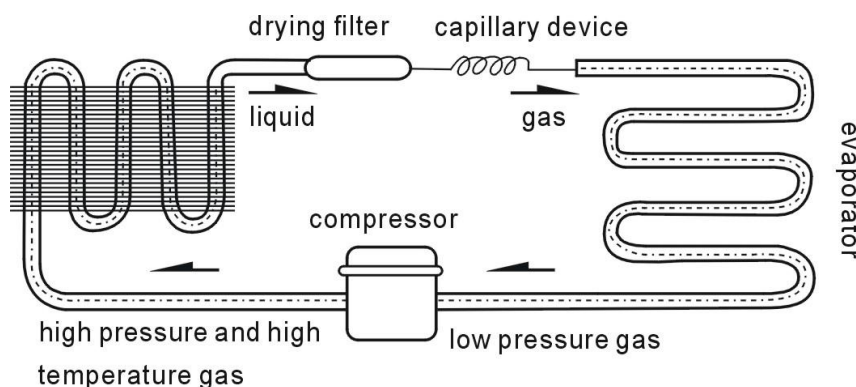

Schema elettrico

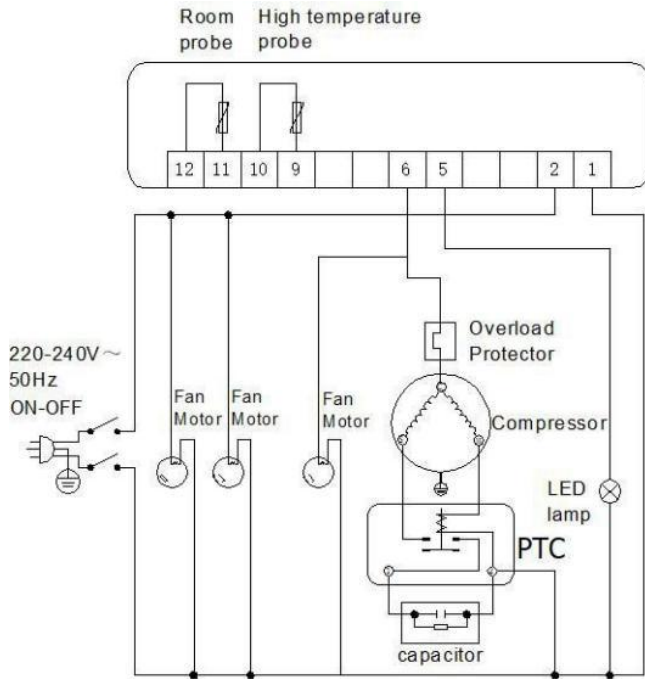

DSFT-410L / FT-600L

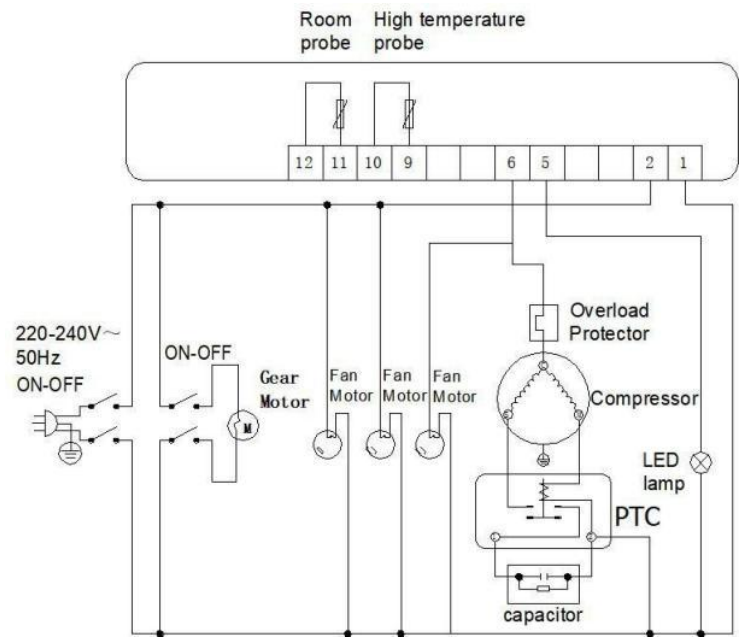

DSFT-410L-2

Parametri principali

Modello	DSFT-271L	DSFT-410L	DSFT-410L-2	DSFT-600L
Potenza nominale in ingresso (W)	340	340	340	340
Temperatura di refrigerazione (°C)	2-12°C			
Frequenza nominale (Hz)	50			
Corrente nominale (A)	2.22	2.22	2.22	2.22
Carica del refrigerante (g)	R290(70)	R290(90)	R290(90)	R290(90)
Classe climatica	4			
Classe di protezione	I			
Alimentazione della lampada (W)	10(LED)			
Tensione nominale (V~)	220-240			
Agente schiumoso	CICLOPENTANO			
Volume netto (L)	270	410	410	600
Peso netto (kg)	151	165	163.5	212.5
Dimensioni del prodotto (mm)	654*654*1477	654*654*1885	654*654*1885	1004*654*1885

Nota:

1. Lo schema del circuito elettrico e i parametri sulla targhetta del prodotto sono definitivi se sono stati modificati.
2. Il design potrebbe essere migliorato senza preavviso.
3. Se il cavo di alimentazione è danneggiato, deve essere sostituito dal produttore, dal suo agente di assistenza o da persone qualificate simili per evitare un pericolo.



ATTENZIONE: Rischio di incendio / materiali infiammabili.

ATTENZIONE: Il refrigerante R290 è infiammabile. Tieni l'apparecchio lontano dalle fonti di fuoco.

**Significato del bidone della spazzatura cancellato a ruote:**

Non smaltire gli apparecchi elettrici come rifiuti municipali non selezionati, utilizzare strutture di raccolta separate.

Contatta il tuo governo locale per informazioni sui sistemi di raccolta disponibili.

Se gli apparecchi elettrici vengono smaltiti in discariche o discarica, sostanze pericolose possono infiltrarsi nelle falde acquifere e raggiungere la catena alimentare, danneggiando la tua salute e il tuo benessere.

Vielen Dank, dass Sie unser Produkt ausgewählt und gekauft haben. Bitte lesen Sie die Bedienungsanleitung vor der Anwendung sorgfältig für eine korrekte Anwendung und einen zufriedenstellenden Effekt.

Inhalt

- Warnhinweise
- Allgemeines
- Struktur und Teile
- Handhabung und Installation
- Vorbereitung und Stromversorgung
- Verwendung
- Instandhaltung
- Fehlerbehebung
- Prinzip des Kältesystems
- Schaltplan
- Hauptparameter

Warnhinweise

- Reduzieren Sie die Häufigkeit und Dauer des Öffnens der Tür, um die Innentemperatur zu erhalten.
- Blockieren Sie keine Lufteinlässe oder -auslässe. Sorgen Sie für eine angemessene Luftzirkulation, um die Kühlleistung zu erhalten.
- Überlasten Sie den Schrank nicht. Passen Sie die Regalhöhe entsprechend den gelagerten Produkten an.
- Lassen Sie heiße Speisen auf Zimmertemperatur abkühlen, bevor Sie sie in den Kühlschrank legen.
- Im Falle eines Stromausfalls sollten Sie das Öffnen der Tür minimieren, um die Innentemperatur zu erhalten.
- Berühren Sie den Kompressor während des Betriebs nicht, um Verbrennungen zu vermeiden.
- Wenn das Stromkabel beschädigt ist, muss es vom Hersteller, dessen Servicevertreter oder ähnlich qualifizierten Personen ersetzt werden.

Für CB:

Dieses Gerät ist nicht für die Nutzung durch Personen (einschließlich Kinder) mit eingeschränkten körperlichen, sensorischen oder geistigen Fähigkeiten oder mangelnder Erfahrung und Kenntnisse bestimmt, es sei denn, sie haben eine Aufsicht oder Anweisungen zur sicheren Nutzung des Geräts erhalten. Kinder sollten beaufsichtigt werden, um sicherzustellen, dass sie nicht mit dem Gerät spielen.

Für CE und GS:

Dieses Gerät kann von Kindern ab 8 Jahren sowie von Personen mit eingeschränkten körperlichen, sensorischen oder geistigen Fähigkeiten oder mangelnder Erfahrung und Wissen benutzt werden, vorausgesetzt, sie haben eine Aufsicht oder Anweisungen zur sicheren Nutzung des Geräts erhalten und verstehen die damit verbundenen Gefahren. Kinder dürfen nicht mit dem Gerät spielen. Reinigung und Benutzerpflege dürfen nicht von Kindern ohne Aufsicht durchgeführt werden.

WARNUNG: Lagern Sie keine Sprengstoffe wie Aerosoldosen mit brennbaren Treibstoffen in diesem Gerät.

WARNUNG: Halten Sie alle Belüftungsöffnungen im Gerätegehäuse oder in der eingebauten Struktur frei von Hindernissen.

WARNUNG: Verwenden Sie keine mechanischen Geräte oder andere Mittel, um den Auftauprozess zu beschleunigen, außer denen, die vom Hersteller empfohlen werden.

WARNUNG: Verwenden Sie keine elektrischen Geräte in Lebensmittelaufbewahrungsfächern, es sei denn, es wird vom Hersteller empfohlen.

Maximale Ladung pro Regal: 15 kg.

Der A-gewichtete Schalldruckpegel überschreitet 70 dB(A) nicht.

Allgemeines

1. Der Kühlschrank ist mit einem vollständig geschlossenen Kompressor einer renommierten Marke ausgestattet. Es verwendet umweltfreundliches R290-Kältemittel und ein Zwangsluftzirkulationssystem, um eine gleichmäßige Temperaturverteilung zu gewährleisten.
2. Dreischichtiges, hohltransparentes Glas wird für Tür und Schrank verwendet, was eine ausgezeichnete Sicht und einen einfachen Zugang bietet.
3. Es eignet sich für gewerbliche Anwendungen wie Kaufhäuser, Ausstellungsräume, Konferenzräume und Empfangsbereiche.

Struktur und Teile



Handhabung und Installation

Vorsichtig behandeln

Zieh das Gerät vor der Handhabung vom Stromnetz ab.

Kippen Sie das Gerät während der Handhabung nicht mehr als 45°.

Vor der ersten Nutzung sollten Sie ihn mindestens 2 Stunden nach dem Transport oder der Handhabung stehen lassen. Dann stecke es in eine Wandsteckdose und schalte es ein.



Trockener Ort

Installieren Sie den Kühlschrank an einem trockenen Ort.



Ausreichender Platz

Halten Sie an den Seiten und hinten mindestens 10 cm Abstand. Die Kühlleistung kann sinken, wenn nicht genügend Luftzirkulation vorhanden ist.

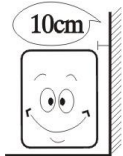

Gut belüfteter Bereich

Stellen Sie den Kühlschrank an einen gut belüfteten Bereich.

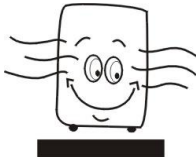

Weit entfernt von der Wärmequelle

Stellen Sie den Kühlschrank nicht in direktes Sonnenlicht. Installieren Sie es nicht in der Nähe von Wärmequellen oder Heizungen, da dies die Kühlleistung verringern kann.

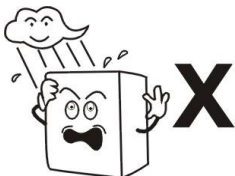

Keine schwere Last

Stellen Sie keine schweren Gegenstände auf den Kühlschrank.

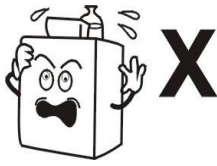

Kein Löchermachen

Bohren Sie keine Löcher in den Kühlschrank. Installieren Sie keine zusätzlichen Komponenten am Gerät.

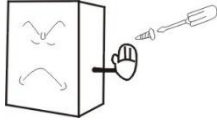

Stabiler Standort

Auspacken und den Kühlschrank auf einen flachen und festen Platz stellen.

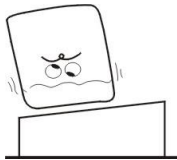

Vorbereitung und Stromversorgung

Exklusive Steckdose

Nennspannung: 220–240 V~, einphasiger Wechselstrom.

Verwenden Sie eine speziell geerdete Steckdose (250 V, 10 A), die durch eine 6-A-Sicherung geschützt ist.

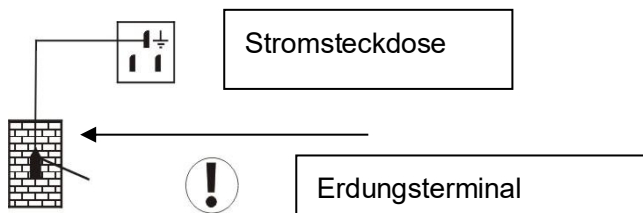

Kein Anteil an der Buchse

Teilen Sie die Steckdose nicht mit anderen Geräten.



Schutzkabel

Beschädigen Sie das Stromkabel nicht.

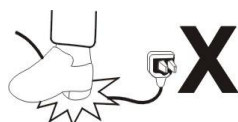

Kein Wasserspülen

Reinigen Sie das Gerät nicht durch Spülen mit Wasser oder mit Wasserstrahlen.

**Verhindern Sie entflammare und explosive Stoffe**

Lagern Sie keine brennbaren oder explosiven Stoffe (z. B. Äther, Benzin, Alkohol, Klebstoffe) im Kühlschrank.

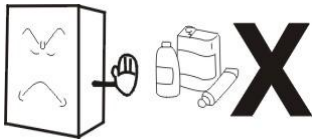
**Kein Spray**

Sprühen Sie keine brennbaren Substanzen (z. B. Farbe oder Beschichtungen) in der Nähe des Kühlschranks. Das kann einen Brand verursachen.

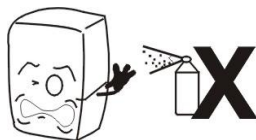
**Nach einem Stromausfall**

Nach einem Stromausfall oder dem Ausstecken des Kühlschranks sollten Sie immer mindestens 5 Minuten warten, bevor Sie neu starten.

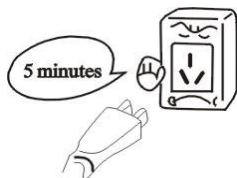
**Keine Medizin**

Bewahren Sie keine Medikamente in diesem Kühlschrank auf.



Verwendung

1. Vor der Nutzung

Stecken Sie den Kühlschrank an eine spezielle 220–240 V~ Steckdose.

Nachdem der Kühlschrank gestartet ist, überprüfe den Luftstrom am Luftein- und -ausgang, um sicherzugehen, dass die Kühlung ordnungsgemäß funktioniert.

2. Digitaler Temperaturregler

Es handelt sich um einen Mini-großen und integrierten intelligenten Controller und eignet sich für einen 1-PS-Kompressor.

Die Hauptfunktionen sind: Temperaturanzeige / Temperaturregelung / Manuelles und automatisches Abtauen / Lichtsteuerung / Parameterspeicher / Selbsttest / Parametersperre

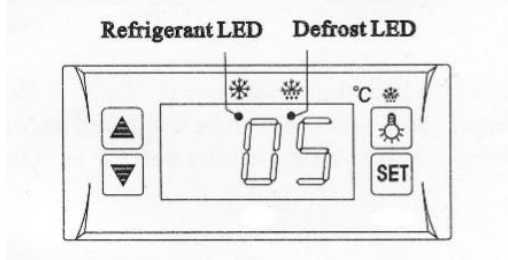

Betrieb der Frontplatte

1. Stelltemperatur

Drücken Sie die SET-Taste – die eingestellte Temperatur wird angezeigt.

Drücke ▲ oder ▼, um die Temperatur anzupassen.

Drücken Sie die SET-Taste, um den Einstellmodus zu verlassen und die Kabinentemperatur anzuzeigen.

2. Wenn innerhalb von 10 Sekunden kein weiterer Knopf gedrückt wird, wird die Temperatur des Schanks angezeigt.
3. Beleuchtung: Drücken Sie den Lichtknopf, ☀ um das Licht einzuschalten. Drücken Sie nochmal, um es auszuschalten.
4. Manuelles Auftauen: Halte den Lichtknopf 6 Sekunden lang gedrückt ☀, um das Auftauen zu starten oder zu stoppen.
5. Kühl-LED: Während der Kühlung ist die LED eingeschaltet; Wenn die Temperatur des Schanks stabil ist, ist die LED aus; Während der Startverzögerung blinkt die LED.
6. Abtau-LED: Während des Abtauens ist die LED eingeschaltet; Wenn das Abtauen aufhört, ist die LED aus. Während der Verzögerung blinkt die LED.

Instandhaltung

1. Hinweis

Halte den Kühlschrank sauber. Regelmäßige Wartung ist erforderlich.

Trennen Sie das Gerät immer vor der Wartung vom Netzteil.

Verwenden Sie keinen beschädigten Stecker oder eine lose Steckdose, um einen Stromschlag oder Kurzschluss zu vermeiden.

Spülen Sie den Kühlschrank nicht mit Wasser. Verwenden Sie keine alkalischen Waschmittel, Seife, Benzin, Aceton, Schleifreiniger oder Pinsel.

2. Draußen sauber

Verwenden Sie ein weiches Tuch, das mit einem neutralen Waschmittel (z. B. Spülmittel) befeuchtet wird,

um die Außenseite des Kühlschranks zu reinigen, und wischen Sie es dann mit einem trockenen, weichen Tuch ab.

3. Sauber innen

Entfernen Sie die Regale und reinigen Sie sie mit Wasser.

Wische das Fach mit einem weichen Tuch ab.

4. Langfristige Stilllegung

Zieh das Gerät aus, reinige gründlich und lass die Tür zum Trocknen offen.

Glaskomponenten sind zerbrechlich. Halte dich von Kindern fern.

5. Ersatz der LED-Leuchte

Wenn die LED beschädigt ist, muss sie vom Hersteller, dessen Servicemitarbeiter oder ähnlich qualifizierten Personen ersetzt werden, um Gefahren zu vermeiden.

Fehlerbehebung

Probleme	Ursache und Behebung
Keine Kühlung	Ist der Stecker richtig in die Steckdose eingesteckt? Ist die Sicherung kaputt? Gibt es keinen Strom?
Unzureichende Kühlung	Steht es in direktem Sonnenlicht? Gibt es eine Wärmequelle in der Nähe? Ist die Belüftung rund um das Gerät unzureichend? Schließt sich die Tür richtig? Ist die Tür lange offen? Ist die Türdichtung verformt oder beschädigt? Ist der Schrank überlastet? Verstopft Lebensmittel den Lufteinlass oder -auslass? Stellen Sie die Temperatureinstellung ein.
Übermäßiger Lärm	Der Kühlschrank ist nicht waagrecht. Der Kühlschrank berührt eine Wand oder andere Gegenstände. Im Kühlschrank befinden sich lose Teile.
Kontaktieren Sie den örtlichen Servicemitarbeiter für Hilfe, falls eine einfache Fehlersuche das Problem nicht löst.	

Hinweis:

Die folgenden Phänomene sind normal und deuten nicht auf eine Fehlfunktion hin:

Während des Betriebs kann ein gluckernes oder fließendes Geräusch zu hören sein. Das ist normal, da das Kältemittel im System zirkuliert.

Bei feuchten Bedingungen kann Kondenswasser auf den Oberflächen entstehen. Wischen Sie mit einem Tuch ab.

Prinzip des Kältesystems

Der Kühlzyklus besteht aus Kompression, Kondensation, Ausdehnung (Drosselung) und Verdunstung. Der Kompressor komprimiert das Kältemittelgas, das Wärme im Kondensator freisetzt und verflüssigt. Das Kältemittel passiert dann das Kapillarrohr, wo der Druck sinkt, und gelangt in den Verdampfer. Es verdunstet und nimmt Wärme aus dem Inneren des Schrankes auf. Der Zyklus wiederholt sich kontinuierlich, um Kühlung zu gewährleisten.

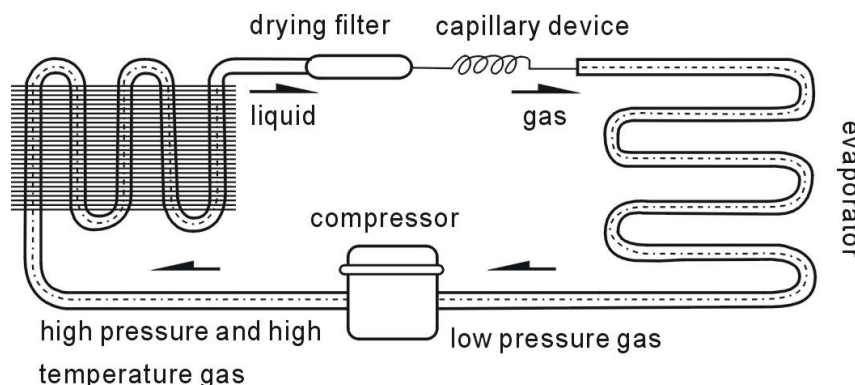

Schaltplan

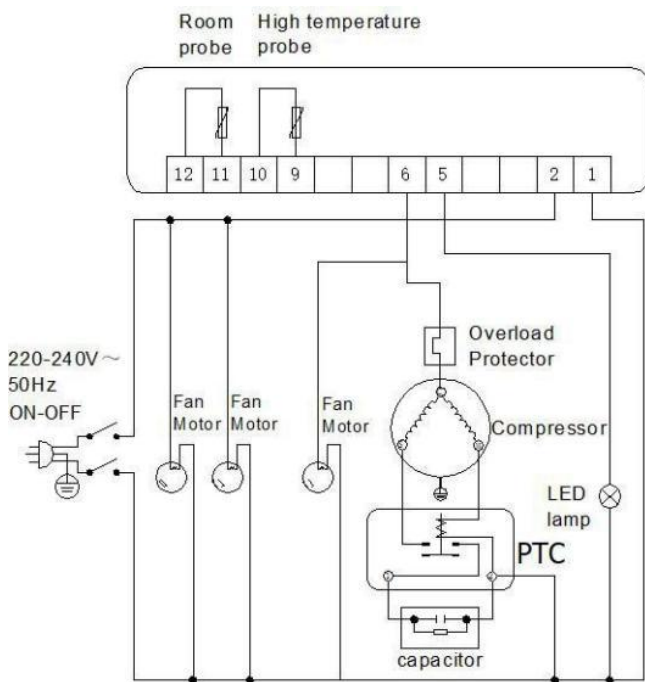

DSFT-410L / FT-600L

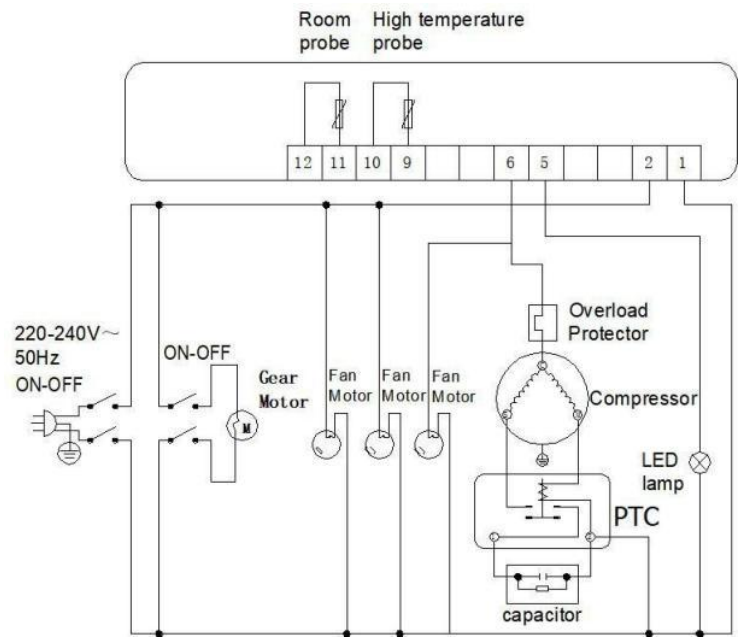

DSFT-410L-2

Hauptparameter

Modell	DSFT-271L	DSFT-410L	DSFT-410L-2	DSFT-600L
Nennleistung (W)	340	340	340	340
Kühltemperatur (°C)	2-12°C			
Nennfrequenz (Hz)	50			
Nennstrom (A)	2.22	2.22	2.22	2.22
Kältemittelladung (g)	R290(70)	R290(90)	R290(90)	R290(90)
Klimaklasse	4			
Schutzklasse	I			
Lampenleistung (W)	10 (LED)			
Nennspannung (V~)	220-240			
Schäummittel	CYCLOPENTAN			
Nettovolumen (L)	270	410	410	600
Nettogewicht (kg)	151	165	163.5	212.5
Produktmaße (mm)	654*654*1477	654*654*1885	654*654*1885	1004*654*1885

Hinweis:

1. Der elektrische Schaltplan und die Parameter auf dem Produktnamensschild sind endgültig, falls sie geändert wurden.
2. Das Design könnte ohne Vorankündigung verbessert werden.
3. Wenn das Stromkabel beschädigt ist, muss es vom Hersteller, dessen Servicevertreter oder ähnlich qualifizierten Personen ersetzt werden, um eine Gefahr zu vermeiden.



WARNUNG: Brandgefahr / brennbare Materialien.

WARNUNG: Das Kältemittel R290 ist brennbar. Halten Sie das Gerät von Feuerquellen fern.



Bedeutung von durchgestrichenem Mülleimer auf Rädern:

Entsorgen Sie Elektrogeräte nicht als unsortierten kommunalen Abfall, sondern verwenden Sie separate Sammelanlagen.

Kontaktieren Sie Ihre örtliche Behörde, um Informationen zu den verfügbaren Sammelsystemen zu erhalten. Wenn elektrische Geräte auf Deponien oder Mülldeponien entsorgt werden, können gefährliche Stoffe ins Grundwasser gelangen und in die Nahrungskette gelangen, was Ihre Gesundheit und Ihr Wohlbefinden schädigt.

Spis treści

- Ostrzeżenia i środki ostrożności
- Informacje ogólne
- Budowa i części
- Obsługa i ustawienie urządzenia
- Przygotowanie i zasilanie
- Użytkowanie
- Konserwacja
- Rozwiązywanie problemów
- Zasada działania układu chłodniczego
- Schemat obwodu
- Główne parametry

Ostrzeżenia i środki ostrożności

- Skracanie czasu otwarcia drzwi oraz ograniczanie częstotliwości ich otwierania pomaga utrzymać niską temperaturę wewnątrz lodówki.
- Nigdy nie blokuj wlotów ani wylotów powietrza. Zapewnij swobodną cyrkulację powietrza i prawidłową wydajność chłodzenia.
- Nie przepełniaj lodówki żywnością, ponieważ może to pogorszyć efekt chłodzenia. Dostosuj wysokość półek do właściwego przechowywania produktów.
- Przed włożeniem gorących potraw do lodówki ostudź je do temperatury pokojowej.
- W przypadku przerwy w dostawie prądu staraj się ograniczyć otwieranie drzwi, aby jak najdłużej utrzymać niską temperaturę wewnątrz urządzenia.
- Uszkodzony przewód zasilający może być naprawiany wyłącznie przez wykwalifikowanego serwisanta przy użyciu specjalistycznych narzędzi.
- Nigdy nie dotykaj sprężarki, aby uniknąć poparzenia.
- Jeżeli przewód zasilający ulegnie uszkodzeniu, musi on zostać wymieniony przez producenta, jego autoryzowany serwis lub osoby o podobnych kwalifikacjach, w celu uniknięcia zagrożenia.

Dotyczy CB

- Urządzenie nie jest przeznaczone do użytkowania przez osoby (w tym dzieci) o ograniczonych zdolnościach fizycznych, sensorycznych lub umysłowych, ani przez osoby bez doświadczenia i wiedzy, chyba że są one nadzorowane lub zostały poinstruowane w zakresie użytkowania urządzenia przez osobę odpowiedzialną za ich bezpieczeństwo.
- Dzieci powinny być nadzorowane, aby upewnić się, że nie bawią się urządzeniem.

Dotyczy CE i GS

- Urządzenie może być używane przez dzieci w wieku od 8 lat oraz przez osoby o ograniczonych zdolnościach fizycznych, sensorycznych lub umysłowych, a także osoby bez doświadczenia i wiedzy, pod warunkiem że są one nadzorowane lub zostały poinstruowane w zakresie bezpiecznego użytkowania urządzenia oraz rozumieją związane z tym zagrożenia.
- Dzieci nie mogą bawić się urządzeniem.
- Czyszczenie i konserwacja wykonywana przez użytkownika nie może być przeprowadzana przez dzieci bez nadzoru.

OSTRZEŻENIA

- **OSTRZEŻENIE:** Nie przechowuj w urządzeniu substancji wybuchowych, takich jak pojemniki aerozolowe z łatwopalnym gazem pędnym.
- **OSTRZEŻENIE:** Nie zasłaniaj otworów wentylacyjnych znajdujących się w obudowie urządzenia ani w elementach zabudowy.
- **OSTRZEŻENIE:** Nie używaj urządzeń mechanicznych ani innych środków w celu przyspieszenia procesu rozmrażania, z wyjątkiem tych zalecanych przez producenta.
- **OSTRZEŻENIE:** Nie używaj urządzeń elektrycznych wewnątrz komór przechowywania żywności lub lodu, chyba że są to urządzenia zalecane przez producenta.

- Maksymalne obciążenie każdego rodzaju półki wynosi **15 kg**.
- Poziom emisji dźwięku ważony charakterystyką A na stanowiskach pracy nie przekracza **70 dB(A)**.

Informacje ogólne

1. W lodówce wolnostojącej zastosowano w pełni zamkniętą sprężarkę renomowanej marki.

Urządzenie wykorzystuje czynnik chłodniczy **R290**, który jest przyjazny dla środowiska. Lodówka posiada racjonalnie zaprojektowany układ chłodniczy z wymuszonym obiegiem powietrza (wentylator), co zapewnia równomierny rozkład temperatury wewnątrz urządzenia.

2. Drzwi oraz obudowa wykonane są z potrójnych, pustych w środku szyb przezroczystych. Konstrukcja ta zapewnia estetyczny i elegancki wygląd, doskonałą widoczność wnętrza oraz łatwy dostęp do przechowywanych produktów.
3. Urządzenie znajduje szerokie zastosowanie w obiektach handlowych oraz w pomieszczeniach wspólnych, takich jak sale konferencyjne.

Budowa i części



Obsługa i ustawienie urządzenia

Ostrożne przenoszenie

Przed przeniesieniem odłącz urządzenie od gniazda zasilania.

Podczas transportu nie przechylaj lodówki pod kątem większym niż 45°.



Suche miejsce

Zawsze instaluj lodówkę w suchym miejscu.



Wystarczająca przestrzeń

Odległość od ścian lub innych obiektów po bokach oraz z tyłu lodówki nie może być mniejsza niż 10 cm. Zbyt mała przestrzeń wokół urządzenia może obniżyć wydajność chłodzenia z powodu ograniczonej cyrkulacji powietrza.

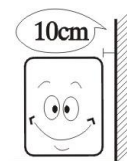

Dobra wentylacja

Lodówkę należy ustawić w miejscu z dobrą wentylacją.

Przy pierwszym uruchomieniu po transporcie odczekaj 2 godziny, a następnie podłącz urządzenie do zasilania i uruchom je.

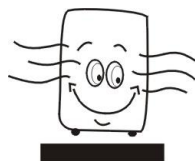

Z dala od źródeł ciepła

Nie ustawiaj lodówki w bezpośrednim świetle słonecznym.

Nie instaluj jej w pobliżu źródeł ciepła ani grzejników, aby nie obniżać wydajności chłodzenia.

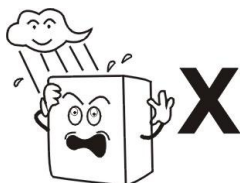

Brak obciążenia górnej powierzchni

Nie umieszczaj żadnych ciężkich przedmiotów na górze lodówki.



Zakaz wiercenia

Nie wykonuj otworów w lodówce. Nie montuj żadnych dodatkowych elementów na urządzeniu.



Stabilne ustawienie

Po rozpakowaniu ustaw lodówkę na płaskiej i stabilnej powierzchni

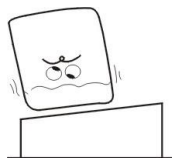

Przygotowanie i zasilanie

Dedykowane gniazdo zasilania

Zasilanie powinno wynosić 220–240 V, jednofazowe AC.

Urządzenie należy podłączyć do dedykowanego, jednofazowego gniazda trójbolcowego (250 V, 10 A) z bezpiecznikiem 6 A.

Gniazdo musi posiadać niezawodne uziemienie.



Nie współdziel gniazda

Nie podłączaj lodówki do wspólnego gniazda z innymi urządzeniami. Może to spowodować przegrzewanie przewodu i ryzyko pożaru.

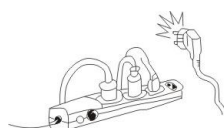

Ochrona przewodów

uszkadzaj ani nie łam przewodów zasilających. Może to prowadzić do porażenia prądem lub pożaru.

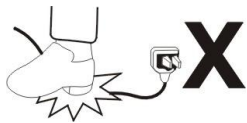
**Zakaz polewania wodą**

Nie polewaj powierzchni lodówki wodą. Może to spowodować porażenie prądem.

**Materiały łatwopalne i wybuchowe**

Nie przechowuj w lodówce materiałów łatwopalnych ani wybuchowych, takich jak eter, benzyna, alkohol, kleje czy materiały wybuchowe.

Nie umieszczaj niebezpiecznych substancji w pobliżu lodówki.

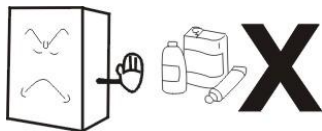
**Zakaz rozpylania**

Nie rozpylaj w pobliżu lodówki substancji łatwopalnych, takich jak farby lub powłoki. Grozi to pożarem.

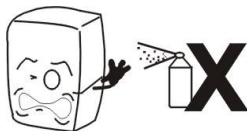
**Po zaniku zasilania**

Po przerwie w dostawie prądu lub po odłączeniu urządzenia od zasilania odczekaj co najmniej 5 minut przed ponownym podłączeniem i uruchomieniem lodówki.

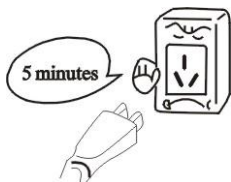
**Zakaz przechowywania leków**

Nie wolno przechowywać leków w lodówce.



Użytkowanie

1. Przed użyciem

Podłącz lodówkę do dedykowanego gniazda zasilania 220–240 V~.

Po uruchomieniu lodówki przyłóż dłoń do wlotu powietrza, aby sprawdzić, czy wydmuchiwane powietrze jest wystarczająco chłodne. Następnie można umieścić produkty w komorze chłodniczej.

2. Cyfrowy regulator temperatury

Jest to kompaktowy, zintegrowany inteligentny sterownik, przeznaczony do sprężarki o mocy 1 HP. Główne funkcje: wyświetlanie temperatury / regulacja temperatury / ręczne i automatyczne odszranianie (wypalanie) / sterowanie oświetleniem / zapamiętywanie ustawień / autotest / blokada parametrów.

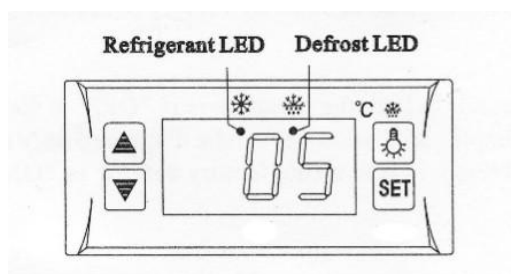

Obsługa panelu przedniego

1. Ustawianie temperatury

Naciśnij przycisk „SET” – wyświetlona zostanie ustawiona temperatura.

Naciśnij przycisk ▲ lub ▼, aby zmienić i zapisać wyświetlaną wartość.

Ponownie naciśnij przycisk „SET”, aby zakończyć ustawianie i wyświetlić temperaturę w komorze chłodniczej.

2. Jeżeli przez 10 sekund nie zostanie naciśnięty żaden przycisk, wyświetlona zostanie temperatura w komorze chłodniczej.

3. Oświetlenie / odszranianie

Oświetlenie: naciśnij przycisk , aby włączyć światło; naciśnij ponownie, aby je wyłączyć.

Ręczne uruchomienie/zatrzymanie odszraniania: naciśnij i przytrzymaj przycisk * przez 6 sekund, aby rozpocząć lub zatrzymać proces odszraniania.

4. Dioda LED chłodzenia

Podczas chłodzenia dioda LED świeci się.

Gdy temperatura w komorze jest stabilna, dioda LED gaśnie.

Podczas opóźnionego startu dioda LED miga.

5. Dioda LED odszraniania

Podczas odszraniania dioda LED świeci się.

Po zakończeniu odszraniania dioda LED gaśnie.

Podczas opóźnionego wyświetlania odszraniania dioda LED miga.

Konserwacja

1. Uwagi

- Utrzymuj lodówkę w czystości; konieczna jest regularna konserwacja.
- Przed rozpoczęciem konserwacji zawsze odłącz urządzenie od zasilania.
- Nie używaj uszkodzonej wtyczki ani luźnego gniazda, aby uniknąć porażenia prądem lub zwarcia.
- Nie polewaj lodówki wodą.
- Nie używaj detergentów alkalicznych, mydła, benzyny, acetonu ani szczotek.

2. Czyszczenie zewnętrzne

Zanurz miękką ściereczkę w neutralnym detergencie (np. do naczyń), wyczyść zewnętrzną powierzchnię lodówki, a następnie wytrzyj ją suchą, miękką ściereczką.

3. Czyszczenie wewnętrzne

Wyjmij półki i umyj je wodą.

Wnętrze komory wyczyść miękką ściereczką.

4. Długotrwałe wyłączenie lodówki

T Wyjmij wszystkie produkty i odłącz urządzenie od gniazda zasilania.

Dokładnie wyczyść wnętrze i zewnętrzną powierzchnię lodówki, a następnie pozostaw drzwi otwarte, aby umożliwić całkowite wyschnięcie.

Szkło jest kruche — przechowuj je z dala od dzieci.

5. Wymiana lampy w komorze oświetlenia

Jeżeli dioda LED ulegnie uszkodzeniu, musi zostać wymieniona przez producenta lub profesjonalny serwis.

Rozwiązywanie problemów

Brak chłodzenia

- Czy wtyczka jest prawidłowo podłączona do gniazda?
- Czy bezpiecznik nie jest uszkodzony?
- Czy jest zasilanie?

Niewystarczające chłodzenie

- Czy lodówka jest wystawiona na bezpośrednie działanie promieni słonecznych?
- Czy w pobliżu znajduje się źródło ciepła?
- Czy wentylacja wokół urządzenia jest wystarczająca?
- Czy drzwi są prawidłowo zamknięte? Czy nie są zbyt długo otwarte?
- Czy uszczelka drzwi nie jest zdeformowana lub uszkodzona?
- Czy produkty są zbyt ciasno ułożone lub w nadmiarze?
- Czy produkty nie blokują wlotu lub wylotu powietrza?
- Wyreguluj ustawienia regulatora temperatury.

Nadmierny hałas

- Czy lodówka stoi równo?
- Czy lodówka styka się ze ścianą lub innymi przedmiotami?
- Czy wewnątrz nie ma luźnych elementów?

Jeżeli proste czynności diagnostyczne nie rozwiążą problemu, skontaktuj się z lokalnym serwisem.

Uwaga

Poniższe zjawiska nie są usterkami:

- Podczas pracy lodówki może być słyszalny szum przepływającego płynu — jest to normalne zjawisko związane z cyrkulacją czynnika chłodniczego.
- W wilgotnym sezonie na powierzchni lodówki może pojawić się skroplona woda. Nie jest to usterka, lecz efekt wysokiej wilgotności powietrza. Wystarczy przetrzeć powierzchnię suchą ściereczką.

Zasada działania układu chłodniczego

Zasada chłodzenia sprężarkowego obejmuje cztery etapy: **sprężanie**, **skraplanie**, **rozprężanie (dławienie)** oraz **parowanie**.

Sprężanie realizowane jest przez sprężarkę, skraplanie odbywa się w skraplaczu, dławienie realizowane jest przez kapilarę, a parowanie zachodzi w parowniku.

Podczas cyrkulacji czynnika chłodniczego w zamkniętym układzie chłodniczym sprężarka zasysa czynnik, który wcześniej pochłoniął ciepło w parowniku. Czynnik staje się gazem o wysokim ciśnieniu i wysokiej temperaturze. W skraplaczu oddaje on ciepło do otaczającego powietrza, ulega skropleniu, a następnie po przejściu przez kapilarę trafia do parownika pod niskim ciśnieniem.

Skroplony czynnik gwałtownie wrze i odparowuje w wyniku spadku ciśnienia, jednocześnie pochłaniając ciepło z wnętrza lodówki. Następnie sprężarka ponownie zasysa gazowy czynnik o niskim ciśnieniu i niskiej temperaturze.

Proces ten przebiega w sposób ciągły, aż do osiągnięcia zamierzonego efektu chłodzenia.

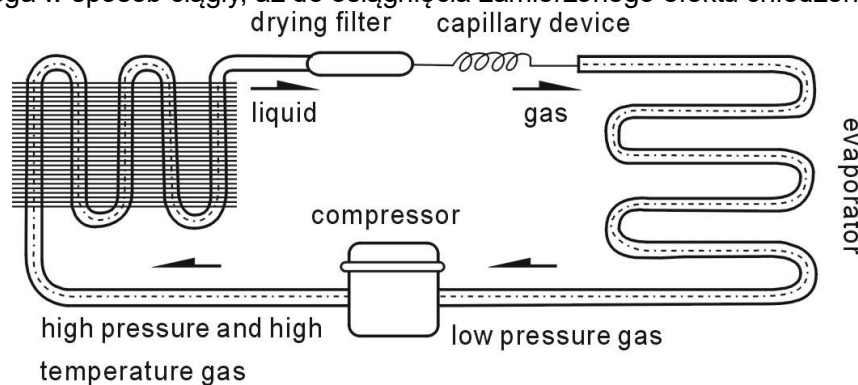

Schemat obwodu

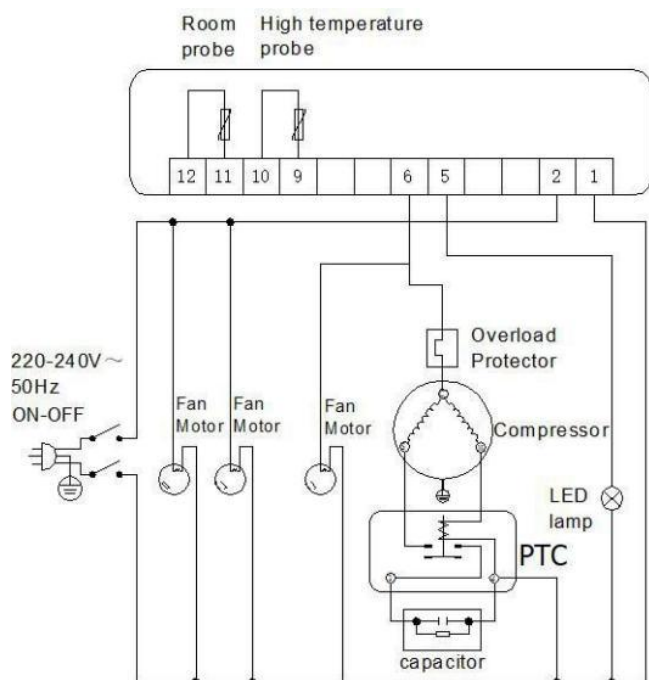

DSFT-410L / FT-600L

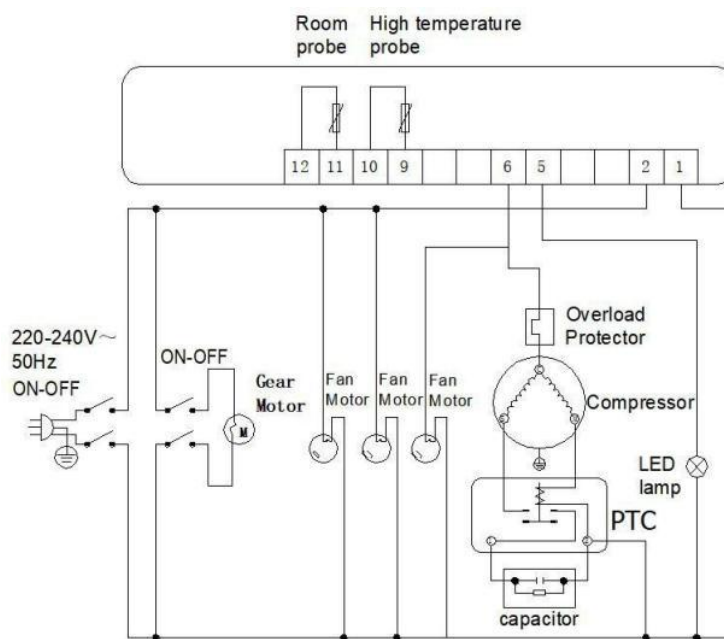

DSFT-410L-2

Główne parametry

Model	DSFT-271L	DSFT-410L	DSFT-410L-2	DSFT-600L
Moc wejściowa (W)	340	340	340	340
Temperatura chłodnicza (°C)	2-12°C			
Częstotliwość znamionowa(Hz)	50			
Prąd znamionowy (A)	2.22	2.22	2.22	2.22
Ładunek czynnika chłodniczego (g)	R290(70)	R290(90)	R290(90)	R290(90)
Klasa klimatyczna	4			
Klasa ochrony	I			
Moc lampy (W)	10(LED)			
Napięcie znamionowe (V~)	220-240			
Środek pieniący	CYKLOPENTAN			
Objętość netto (L)	270	410	410	600
Masa netto (kg)	151	165	163.5	212.5
Wymiary produktu (mm)	654*654*1477	654*654*1885	654*654*1885	1004*654*1885

Uwaga:

1. Schemat obwodu elektrycznego oraz parametry podane na tabliczce znamionowej urządzenia są wiążące w przypadku ich zmiany.
2. Konstrukcja urządzenia może zostać ulepszona bez wcześniejszego powiadomienia.
3. Jeżeli przewód zasilający ulegnie uszkodzeniu, musi on zostać wymieniony przez producenta, jego przedstawiciela serwisowego lub osoby o podobnych kwalifikacjach, w celu uniknięcia zagrożenia.



OSTRZEŻENIE: Ryzyko pożaru / materiały łatwopalne.

OSTRZEŻENIE: Czynnikiem chłodniczym jest łatwopalny R290 — należy chronić urządzenie przed ogniem.



Znaczenie symbolu przekreślonego kosza na kółkach:

Nie wyrzucaj urządzeń elektrycznych wraz z niesegregowanymi odpadami komunalnymi — korzystaj z punktów selektywnej zbiórki.

Skontaktuj się z lokalnym urzędem w celu uzyskania informacji o dostępnych systemach zbiórki.

Jeżeli urządzenia elektryczne są składowane na wysypiskach lub dzikich składowiskach, substancje niebezpieczne mogą przenikać do wód gruntowych i przedostawać się do łańcucha pokarmowego, szkodząc zdrowiu i dobrostanowi.